



TOYOTA

СТРЕМИТЬСЯ  
К ЛУЧШЕМУ

# CAMRY

РУКОВОДСТВО ДЛЯ ВЛАДЕЛЬЦА  
ПО СИСТЕМЕ НАВИГАЦИИ



TOYOTA MOTOR EUROPE NV/SA

Адрес: Avenue du Bourget 60 - 1140 Brussels, Belgium.

Веб-сайт: <https://www.toyota-europe.com>

©2016 TOYOTA MOTOR CORPORATION

Все права защищены. Копирование данного документа полностью или частично без письменного разрешения корпорации Toyota Motor запрещено.

Отпечатано в ЕС

1	<b>КРАТКОЕ РУКОВОДСТВО</b>	13
2	<b>АУДИО/ВИДЕОСИСТЕМА</b>	25
3	<b>СИСТЕМА ГРОМКОЙ СВЯЗИ Bluetooth®</b>	83
4	<b>СИСТЕМА ГОЛОСОВОГО УПРАВЛЕНИЯ</b>	115
5	<b>НАСТРОЙКА</b>	119
6	<b>ПЕРИФЕРИЙНАЯ СИСТЕМА МОНИТОРИНГА</b>	157
7	<b>НАВИГАЦИОННАЯ СИСТЕМА</b>	193
8	<b>ПРИЛОЖЕНИЕ</b>	261

Сведения о следующем оборудовании см. в "РУКОВОДСТВЕ ДЛЯ ВЛАДЕЛЬЦА".

- Расход топлива
- Индивидуальные настройки автомобиля

## Введение

### ■ ВОЗМОЖНОСТИ НАВИГАЦИИ

Возможности навигации можно проверить, выполнив следующее:

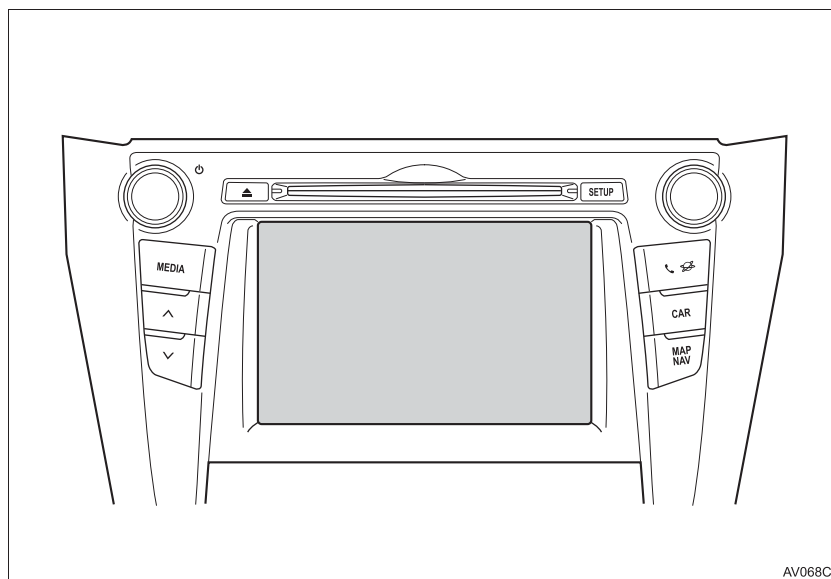

AV068C

▶ Автомобили с интеллектуальной системой доступа без ключа

1 Когда замок запуска двигателя поворачивается в режим ACCESSORY или IGNITION ON, открывается начальный экран, и система начинает работать.

▶ Автомобили без интеллектуальной системы входа и запуска

1 Когда переключатель двигателя находится в положении "ACC" или "ON", система начинает работать и открывается экран инициализации.

2 Нажмите кнопку "MAP/NAV".

● Отобразится один из следующих экранов.

▶ Без функции навигации

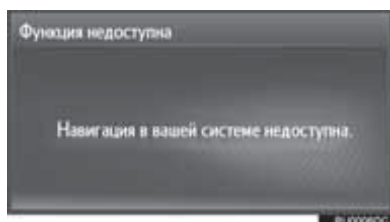

▶ С функцией навигации



## СИМВОЛЫ, ИСПОЛЬЗУЕМЫЕ В ИЛЛЮСТРАЦИЯХ



### Знак безопасности

Знак в виде перечеркнутого крестом круга означает "Запрещается", "Не делать этого" или "Не допускать этого".

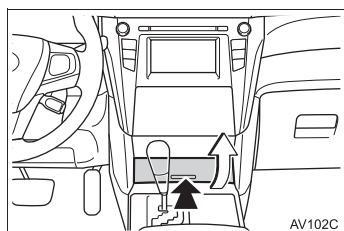

### Стрелки, обозначающие операции

➡ Указывает на действие (нажатие, поворот и т.д.), используемое в работе с переключателями и другими устройствами.

⇨ Обозначает результат операции (например, крышка открывается).

## КРАТКИЙ ОБЗОР РУКОВОДСТВА



№	Наименование	Описание
1	Сущность операции	Объясняется сущность операции.
2	Основные действия	Объясняются пошаговые действия во время операции.
3	Связанные операции	Описываются дополнительные операции, связанные с основной операцией.
4	Информация	Приводится информация, полезная для пользователя.

## **РУКОВОДСТВО ДЛЯ ВЛАДЕЛЬЦА ПО СИСТЕМЕ НАВИГАЦИИ И МУЛЬТИМЕДИЙНОЙ СИСТЕМЕ**

В данном руководстве описывается работа системы. Для правильного использования следует внимательно прочитать это руководство. Это руководство должно постоянно храниться в автомобиле.

Снимки экрана, представленные в этом документе, могут отличаться от фактического внешнего вида экранов системы в зависимости от наличия функций и/или контракта, а также картографических данных, доступных на момент создания этого документа.

Пожалуйста, помните, что содержание этого руководства может отличаться от системы в некоторых случаях, например, когда программное обеспечение системы обновляется.

### **СИСТЕМА НАВИГАЦИИ (С ФУНКЦИЕЙ НАВИГАЦИИ)**

Навигационная система является самым современным аксессуаром автомобиля из когда-либо созданных. Эта система принимает сигналы спутников системы глобального позиционирования (GPS), управляемой Министерством обороны США. С помощью этих сигналов и сигналов от других датчиков автомобиля система показывает текущее местоположение автомобиля и помогает найти требуемый пункт назначения.

Навигационная система предназначена для выбора эффективных маршрутов из текущего местоположения в пункт назначения. Система также предназначена для эффективного направления пользователя в неизвестный ему пункт назначения. Система разработана компанией "Harman International" с использованием карт "HERE". Вычисленные маршруты могут быть не самыми короткими и свободными от других машин. Ваш собственный кратчайший путь с учетом знаний о местности может оказаться быстрее вычисленных маршрутов.

База данных системы содержит категории POI, позволяющие легко выбрать такие пункты назначения, как отели и рестораны. Если пункт назначения отсутствует в базе данных, можно ввести адрес или ближайший к нему крупный перекресток, – система направит вас в пункт назначения.

Система отображает карту и подает голосовые инструкции. С помощью голосовых инструкций система сообщает о направлении и расстоянии до поворота. Эти голосовые инструкции не отвлекают водителя от ситуации на дороге и подаются заранее, что дает время для маневрирования, изменения полосы движения и плавного торможения.

Помните, что все навигационные системы имеют определенные ограничения, которые могут влиять на правильность их работы. Точность определения местоположения автомобиля зависит от уровня сигналов спутников, конфигурации дороги и других обстоятельств. Подробнее об ограничениях системы см. на стр. 256.

## TOYOTA MOTOR CORPORATION

### ВАЖНАЯ ИНФОРМАЦИЯ ОБ ЭТОМ РУКОВОДСТВЕ

Из соображений безопасности пункты, на которые необходимо обращать особое внимание, обозначены в этом руководстве следующим образом.

#### ПРЕДОСТЕРЕЖЕНИЕ

- Это предупреждение, пренебрежение которым может повлечь вред здоровью. Оно содержит перечень недопустимых или необходимых действий для уменьшения риска причинения вреда себе и другим людям.

#### УВЕДОМЛЕНИЕ

- Это предупреждение, пренебрежение которым может привести к повреждению автомобиля или его оборудования. Оно содержит перечень недопустимых или обязательных действий для снижения риска повреждения автомобиля и его оборудования.



## ИНСТРУКЦИИ ПО БЕЗОПАСНОСТИ (БЕЗ ФУНКЦИИ НАВИГАЦИИ)

Для наиболее безопасного использования системы соблюдайте приведенные ниже правила.

Никогда не используйте функции этой системы таким образом, чтобы они отвлекали внимание или мешали безопасному вождению. Безопасность дорожного движения - прежде всего. Во время движения внимательно следите за всеми дорожными знаками.

Перед началом фактической эксплуатации этой системы научитесь пользоваться ею и тщательно изучите ее. Прочтите все руководство, чтобы понять принцип действия системы. Использование этой системы другими лицами разрешается только после тщательного изучения инструкций в этом руководстве.

С целью безопасности некоторые функции во время движения не работают. Неработающие кнопки экрана затемнены.

### ПРЕДОСТЕРЕЖЕНИЕ

- Соблюдайте предельную осторожность, если используете систему во время управления автомобилем. Недостаточное внимание, уделяемое дороге, движению транспорта или погодным условиям, может стать причиной аварии.

## ИНСТРУКЦИИ ПО БЕЗОПАСНОСТИ (С ФУНКЦИЕЙ НАВИГАЦИИ)

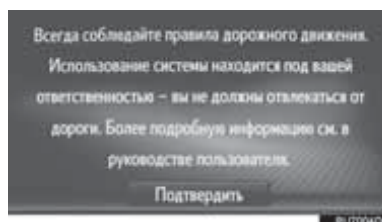

Для наиболее безопасного использования системы соблюдайте приведенные ниже правила.

Эта система предназначена для помощи в достижении пункта назначения и выполняет эту функцию при правильном использовании. Водитель несет полную ответственность за безопасное управление автомобилем и безопасность пассажиров.

Никогда не используйте функции этой системы таким образом, чтобы они отвлекали внимание или мешали безопасному вождению. Безопасность дорожного движения - прежде всего. Во время движения внимательно следите за всеми дорожными знаками.

Перед началом фактической эксплуатации этой системы научитесь пользоваться ею и тщательно изучите ее. Прочтите все руководство, чтобы понять принцип действия системы. Использование этой системы другими лицами разрешается только после тщательного изучения инструкций в этом руководстве.

С целью безопасности некоторые функции во время движения не работают. Неработающие кнопки экрана затемнены.

### ПРЕДОСТЕРЕЖЕНИЕ

- Соблюдайте предельную осторожность, если используете систему во время управления автомобилем. Недостаточное внимание, уделяемое дороге, движению транспорта или погодным условиям, может стать причиной аварии.
- При движении соблюдайте правила дорожного движения и следите за дорожной обстановкой. Если дорожные знаки на дороге были изменены, маршрут может содержать устаревшую информацию, например о направлении движения по улице с односторонним движением.

При движении слушайте голосовые инструкции, на экран смотрите кратковременно и только в безопасных условиях. Однако не следует полностью полагаться на голосовую навигацию. Она служит только для справки. Если система не может определить текущее положение автомобиля, голосовая навигация может отсутствовать, запаздывать или давать неверные указания.

Иногда данные в системе могут оказаться неполными. Дорожные условия, включая ограничения движения (запрет левого поворота, закрытые улицы и т.д.), часто меняются. Поэтому прежде чем выполнять указания системы, посмотрите, можно ли их выполнить безопасно и без нарушения правил дорожного движения.

Эта система не сообщает о безопасности участка, состоянии улиц и доступности аварийных служб. Если нет уверенности в безопасности участка, его следует объехать. Система ни при каких обстоятельствах не заменяет персональную ответственность водителя.

Используйте эту систему только там, где ее использование разрешено.

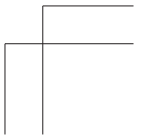
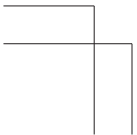
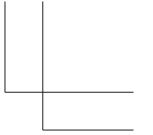
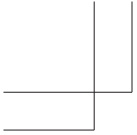

## СОДЕРЖАНИЕ

### 1 КРАТКОЕ РУКОВОДСТВО

1. КРАТКОЕ РУКОВОДСТВО.....	14
УКАЗАТЕЛЬ ФУНКЦИЙ СИСТЕМЫ.....	14
2. ОРГАНЫ УПРАВЛЕНИЯ И ФУНКЦИИ.....	16
ОБЗОР КНОПОК.....	16
СПОСОБЫ ПРИКОСНОВЕНИЯ К СЕНСОРНОМУ ЭКРАНУ .....	18
РАБОТА С СЕНСОРНЫМ ЭКРАНОМ.....	19

### 2 АУДИО/ВИДЕОСИСТЕМА

1. ОСНОВНЫЕ ОПЕРАЦИИ.....	26
КРАТКАЯ СПРАВКА .....	26
ОСНОВНЫЕ ПРИНЦИПЫ .....	28
2. ИСПОЛЬЗОВАНИЕ РАДИОПРИЕМНИКА.....	32
АМ/FM-РАДИОПРИЕМНИК.....	32
3. ИСПОЛЬЗОВАНИЕ НОСИТЕЛЕЙ ИНФОРМАЦИИ.....	38
CD .....	38
USB-ПАМЯТЬ.....	43
iPod .....	49
AUX/VTR.....	55
АУДИОПЛЕЕР С Bluetooth® .....	58
4. ОРГАНЫ ДИСТАНЦИОННОГО УПРАВЛЕНИЯ АУДИОСИСТЕМОЙ .....	65
ПЕРЕКЛЮЧАТЕЛИ НА РУЛЕВОМ КОЛЕСЕ .....	65
ОРГАНЫ УПРАВЛЕНИЯ АУДИОСИСТЕМОЙ ДЛЯ ЗАДНИХ СИДЕНИЙ .....	68
5. СОВЕТЫ ПО РАБОТЕ С АУДИОСИСТЕМОЙ.....	71
ИНФОРМАЦИЯ ПО РАБОТЕ .....	71

### 3 СИСТЕМА ГРОМКОЙ СВЯЗИ Bluetooth®

1. ОСНОВНАЯ ИНФОРМАЦИЯ ПЕРЕД НАЧАЛОМ ЭКСПЛУАТАЦИИ .....	84
КРАТКАЯ СПРАВКА.....	84
СИСТЕМА ГРОМКОЙ СВЯЗИ .....	87
РЕГИСТРАЦИЯ ЗАПИСИ .....	91
2. ИСПОЛЬЗОВАНИЕ ТЕЛЕФОНА .....	95
ВЫЗОВЫ ПО ТЕЛЕФОНУ Bluetooth® .....	95
ПРИЕМ ВЫЗОВОВ ПО ТЕЛЕФОНУ Bluetooth® .....	100
РАЗГОВОР ПО ТЕЛЕФОНУ Bluetooth® .....	101
3. ФУНКЦИЯ СМС-СООБЩЕНИЙ.....	104
ФУНКЦИЯ СМС-СООБЩЕНИЙ.....	104
4. ЧТО ДЕЛАТЬ, ЕСЛИ... ..	110
ПОИСК И УСТРАНЕНИЕ НЕИСПРАВНОСТЕЙ .....	110

### 4 СИСТЕМА ГОЛОСОВОГО УПРАВЛЕНИЯ

1. РАБОТА СИСТЕМЫ ГОЛОСОВОГО УПРАВЛЕНИЯ.....	116
СИСТЕМА ГОЛОСОВОГО УПРАВЛЕНИЯ.....	116

**5 НАСТРОЙКА**

**1. ВЫПОЛНЕНИЕ**  
**НАСТРОЙКИ ..... 120**  
КРАТКАЯ СПРАВКА ..... 120  
ОБЩИЕ НАСТРОЙКИ ..... 122  
НАСТРОЙКИ ДИСПЛЕЯ ..... 125  
НАСТРОЙКИ Bluetooth® ..... 128  
НАСТРОЙКИ ПОДКЛЮЧЕНИЯ ..... 135  
НАСТРОЙКИ ТЕЛЕФОНА ..... 152  
НАСТРОЙКИ АУДИОСИСТЕМЫ ..... 153  
НАСТРОЙКИ АВТОМОБИЛЯ ..... 155

**6 ПЕРИФЕРИЙНАЯ СИСТЕМА  
МОНИТОРИНГА**

**1. СИСТЕМА ЗАДНЕГО ВИДА ..... 158**  
СИСТЕМА ЗАДНЕГО ВИДА ..... 158  
МЕРЫ ПРЕДОСТОРОЖНОСТИ  
ПРИ ИСПОЛЬЗОВАНИИ  
СИСТЕМЫ ЗАДНЕГО ВИДА ..... 162  
ЭТО НЕОБХОДИМО ЗНАТЬ ..... 167

**2. СИСТЕМА ПОМОЩИ ПРИ  
ПАРКОВКЕ TOYOTA ..... 169**  
СИСТЕМА ПОМОЩИ ПРИ  
ПАРКОВКЕ TOYOTA ..... 169  
РЕЖИМ ОТОБРАЖЕНИЯ ЛИНИЙ  
РАСЧЕТНОГО КУРСА ..... 174  
РЕЖИМ ОТОБРАЖЕНИЯ  
НАПРАВЛЯЮЩИХ ЛИНИЙ  
ПАРКОВКИ ..... 176  
МЕРЫ ПРЕДОСТОРОЖНОСТИ  
ПРИ РАБОТЕ С СИСТЕМОЙ  
ПОМОЩИ ПРИ ПАРКОВКЕ  
TOYOTA ..... 178  
ЭТО НЕОБХОДИМО ЗНАТЬ ..... 183

**3. ДАТЧИК СИСТЕМЫ  
ПОМОЩИ ПРИ ПАРКОВКЕ  
TOYOTA ..... 185**

ДАТЧИК СИСТЕМЫ ПОМОЩИ  
ПРИ ПАРКОВКЕ TOYOTA ..... 185  
НАСТРОЙКА СИСТЕМЫ  
ПОМОЩИ ПРИ ПАРКОВКЕ  
TOYOTA ..... 191

**7 НАВИГАЦИОННАЯ  
СИСТЕМА**

**1. ОСНОВНАЯ ИНФОРМАЦИЯ  
ПЕРЕД НАЧАЛОМ  
ЭКСПЛУАТАЦИИ ..... 196**

КРАТКАЯ СПРАВКА ..... 196  
ОТОБРАЖЕНИЕ ЭКРАНА  
НАВИГАЦИИ ..... 201  
УКАЗАТЕЛЬ ФУНКЦИЙ  
НАВИГАЦИОННОЙ СИСТЕМЫ ..... 203

**2. РАБОТА С ЭКРАНОМ  
КАРТЫ И ЗНАЧКИ КАРТЫ ..... 205**

РАБОТА С ЭКРАНОМ КАРТЫ ..... 205  
ЗНАЧКИ КАРТЫ ..... 208

**3. ПОИСК ПУНКТА  
НАЗНАЧЕНИЯ ..... 217**

ВАРИАНТЫ ПОИСКА ПУНКТА  
НАЗНАЧЕНИЯ ..... 217  
ОПЕРАЦИЯ ПОИСКА ..... 218

**4. ВЕДЕНИЕ ПО МАРШРУТУ ..... 224**

НАЧАЛО ВЕДЕНИЯ ПО  
МАРШРУТУ ..... 224  
ВЕДЕНИЕ ПО МАРШРУТУ ..... 227  
ЗАДАНИЕ И УДАЛЕНИЕ  
МАРШРУТА ..... 230



## СОДЕРЖАНИЕ

<b>5. МОИ ПУНКТЫ НАЗНАЧЕНИЯ .....</b>	<b>238</b>
РЕГИСТРАЦИЯ ЗАПИСИ.....	238
ОТОБРАЖЕНИЕ И РЕДАКТИРОВАНИЕ ИНФОРМАЦИИ В ЗАПИСИ .....	243
ПЕРЕДАЧА И ВОССТАНОВЛЕНИЕ СОХРАНЕННЫХ КОНТАКТОВ ПРИ ПОМОЩИ USB-ПАМЯТИ .....	246
<b>6. НАСТРОЙКИ НАВИГАЦИИ.....</b>	<b>249</b>
НАСТРОЙКИ КАРТЫ .....	249
НАСТРОЙКИ МАРШРУТА.....	252
НАСТРОЙКА СООБЩЕНИЯ О ДОРОЖНОМ ДВИЖЕНИИ .....	253
<b>7. ИНФОРМАЦИЯ О НАВИГАЦИОННОЙ СИСТЕМЕ.....</b>	<b>256</b>
ОГРАНИЧЕНИЯ НАВИГАЦИОННОЙ СИСТЕМЫ .....	256
ОБНОВЛЕНИЕ БАЗЫ ДАННЫХ НАВИГАЦИОННОЙ СИСТЕМЫ .....	259

## 8 ПРИЛОЖЕНИЕ

<b>1. РАБОТА С ПРИЛОЖЕНИЯМИ .....</b>	<b>262</b>
КРАТКАЯ СПРАВКА.....	262
СЛАЙД-ШОУ .....	265
ЭЛЕКТРОННАЯ ПОЧТА .....	268
КАЛЕНДАРЬ .....	270
MirrorLink™ .....	271
TOYOTA EUROCARE.....	273
<b>2. ПОДКЛЮЧЕННЫЕ СЕРВИСЫ .....</b>	<b>275</b>
ОБЗОР ПОДКЛЮЧЕННЫХ СЕРВИСОВ .....	275
ПЕРЕД ИСПОЛЬЗОВАНИЕМ ПОДКЛЮЧЕННОГО СЕРВИСА .....	279
ОНЛАЙН-ПОИСК.....	282
Street View .....	286
Panoramio .....	287
ЗАГРУЗКА POI*/МАРШРУТОВ .....	288
РАБОТА С ПРИЛОЖЕНИЕМ ПРИ ПОМОЩИ ПОДКЛЮЧЕННОГО СЕРВИСА.....	289

\*: Объект, представляющий интерес

# 1

## КРАТКОЕ РУКОВОДСТВО

### 1 КРАТКОЕ РУКОВОДСТВО

1. УКАЗАТЕЛЬ ФУНКЦИЙ  
СИСТЕМЫ ..... 14

### 2 ОРГАНЫ УПРАВЛЕНИЯ И ФУНКЦИИ

1. ОБЗОР КНОПОК ..... 16

2. СПОСОБЫ  
ПРИКОСНОВЕНИЯ К  
СЕНСОРНОМУ ЭКРАНУ ..... 18

3. РАБОТА С СЕНСОРНЫМ  
ЭКРАНОМ ..... 19

ВВОД СИМВОЛОВ С ЭКРАНА ..... 20

РАБОТА С ЭКРАНОМ,  
ПРЕДСТАВЛЯЮЩИМ  
ИНФОРМАЦИЮ В ВИДЕ  
СПИСКА ..... 21

1

2

3

4

5

6

7

8

## 1. КРАТКОЕ РУКОВОДСТВО





### 1. УКАЗАТЕЛЬ ФУНКЦИЙ СИСТЕМЫ

#### АУДИОСИСТЕМА

Для доступа к аудиосистеме нажмите кнопку **“MEDIA”**. Открывается экран управления аудиосистемой.



#### СИСТЕМА ГРОМКОЙ СВЯЗИ С ИНТЕРФЕЙСОМ Bluetooth®

Для доступа к системе громкой связи с интерфейсом Bluetooth® нажмите кнопку  . Каждый раз при нажатии кнопки   экран меню “Телефон” сменяется экраном меню “Дополни”/“Toyota online”, и наоборот. Водитель может совершать и принимать телефонные вызовы, не отрывая рук от рулевого колеса. (→С.83)



#### СИСТЕМА ГОЛОСОВОГО УПРАВЛЕНИЯ\*

Для доступа к системе голосового управления нажмите переключатель  на рулевом колесе. Водитель может управлять системой с помощью голосовых команд. (→С.115)

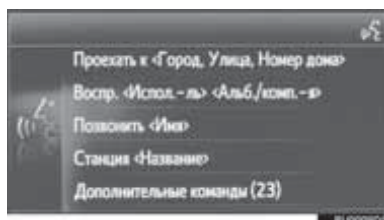

#### ИНФОРМАЦИЯ ОБ АВТОМОБИЛЕ

Для доступа к информации об автомобиле нажмите кнопку **“CAR”**. Откроется экран расхода топлива. (→“Руководство для Владельца”)



#### НАСТРОЙКА

Для настройки параметров функций нажмите кнопку **“SETUP”**.



\*: С функцией навигации



### СИСТЕМА ПЕРИФЕРИЙНОГО НАБЛЮДЕНИЯ

Переключение рычага управления коробкой передач в положение "R" автоматически приведет к отображению на экране области позади автомобиля. (→С.157)



### НАВИГАЦИОННАЯ СИСТЕМА\*

Для доступа к системе навигации нажмите кнопку "MAP/NAV". Каждый раз при нажатии кнопки "MAP/NAV" экран карты сменяется экраном меню "Навигация", и наоборот. (→С.193)



### СИСТЕМА ПРИЛОЖЕНИЙ

Для доступа к системе приложений нажмите кнопку . Каждый раз при нажатии кнопки экран меню "Телефон" сменяется экраном меню "Дополни"/"Toyota online", и наоборот. Водитель может пользоваться приложениями. (→С.261)



### СВЯЗЫВАНИЕ МНОГОФУНКЦИОНАЛЬНОГО ИНФОРМАЦИОННОГО ДИСПЛЕЯ И СИСТЕМЫ

Следующие функции системы связаны с многофункциональным информационным дисплеем на комбинации приборов:

- Навигация\*
- Телефон

и т.д.

Этими функциями можно управлять с помощью переключателей управления многофункциональным информационным дисплеем на рулевом колесе. (→"РУКОВОДСТВО ДЛЯ ВЛАДЕЛЬЦА")

\*: С функцией навигации

## 2. ОРГАНЫ УПРАВЛЕНИЯ И ФУНКЦИИ

### 1. ОБЗОР КНОПОК

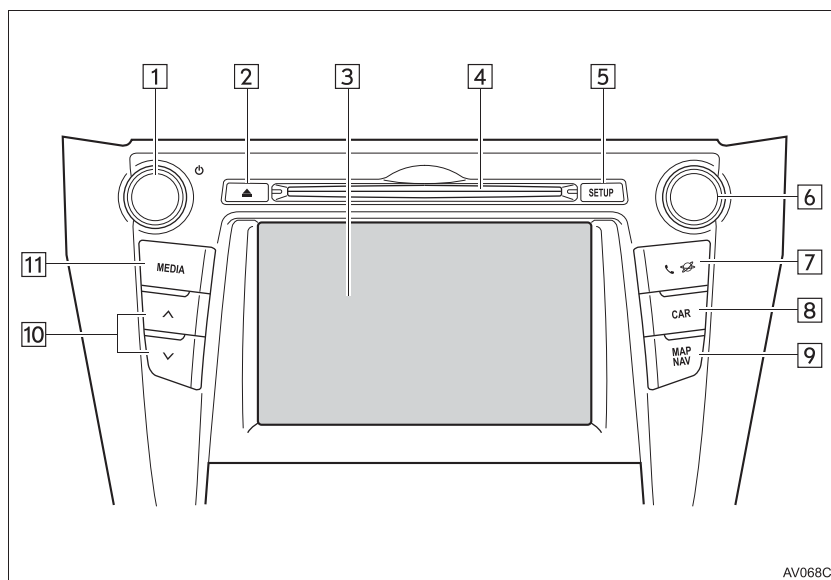

AV068C

№	Функция	Стр.
1	Нажмите на ручку питания/громкости, чтобы включить и выключить систему, и поверните ее, чтобы отрегулировать громкость.	28
2	Нажмите для извлечения диска.	30
3	Прикасаясь пальцем к экрану, можно управлять выбранными функциями.	18
4	В эту прорезь загружаются диски. CD-плеер включается сразу после загрузки.	29
5	Нажмите для настройки параметров функций.	119
6	Поверните регулятор настройки/выбора для выбора радиостанции либо перейдите к следующему или предыдущему треку. Этот регулятор также служит для увеличения или уменьшения масштаба карты.*	32, 38, 43, 49, 58, 206
7	Нажмите для доступа к системе громкой связи с интерфейсом Bluetooth® и приложениям.	83, 261
8	Выберите, чтобы отобразить экран расхода топлива.	“Руководство для владельца”

## 2. ОРГАНЫ УПРАВЛЕНИЯ И ФУНКЦИИ

№	Функция	Стр.
9*	Нажмите для доступа к системе навигации.	193
10	Нажмите кнопку “Λ” или “V”, чтобы выбрать радиостанцию, или для получения доступа к требуемой дорожке или файлу.	32, 38, 43, 49, 58
11	Нажмите для доступа к аудиосистеме. При включении аудиосистема переходит в режим, в котором она находилась перед выключением.	26, 28, 29

\*: С функцией навигации



1

КРАТКОЕ РУКОВОДСТВО

## 2. ОРГАНЫ УПРАВЛЕНИЯ И ФУНКЦИИ

### 2. СПОСОБЫ ПРИКОСНОВЕНИЯ К СЕНСОРНОМУ ЭКРАНУ

Операции осуществляются при прикосновении пальца к сенсорному экрану.

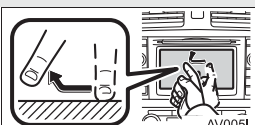
Способ работы	Название	Основное использование
	<b>Нажатие</b> Один раз быстро нажмите и уберите палец.	Изменение и выбор различных настроек.
	<b>Перетаскивание*</b> Прикоснитесь пальцем к экрану и переместите экран в требуемое положение.	<ul style="list-style-type: none"> <li>• Прокрутка списков</li> <li>• Использование полосы прокрутки в списках</li> <li>• Настройка линейки масштабирования карты (→С.207)</li> <li>• Ручная настройка параметров звука для FM и AM (→С.35)</li> <li>• Настройка характеристик экрана (→С.125)</li> <li>• Настройка баланса/микшера (→С.154)</li> <li>• Перемещение элементов в списке остановок/пунктов назначения (→С.231, 232)</li> </ul>
	<b>Щелчок*</b> Быстрое перемещение экрана щелчком пальца.	<ul style="list-style-type: none"> <li>• Прокрутка страницы главного экрана</li> <li>• Возврат к экрану меню с экрана подменю (находящегося на один уровень ниже)</li> <li>• Переход к следующему/предыдущему изображению (→С.265)</li> <li>• Переход к следующему/предыдущему сообщению о дорожном движении в представлении с отображением подробной информации (→С.214)</li> <li>• Переход к следующему/предыдущему сегменту маршрута в представлении с отображением на полный экран (в списке поворотов) (→С.234)</li> </ul>

\*: Перечисленные выше операции могут выполняться не на всех экранах. Также описанные выше функции может оказаться сложно выполнять на большой высоте над уровнем моря.

## 2. ОРГАНЫ УПРАВЛЕНИЯ И ФУНКЦИИ

### 3. РАБОТА С СЕНСОРНЫМ ЭКРАНОМ

Эта система управляется главным образом с помощью кнопок экрана.

При нажатии кнопки экрана подается звуковой сигнал. (О настройке звукового сигнала, →С.122)



#### УВЕДОМЛЕНИЕ

- Чтобы предотвратить повреждение экрана, слегка прикасайтесь пальцами к кнопкам на экране.
- Нажимайте кнопки экрана только пальцами.
- Вытирайте отпечатки пальцев с помощью ткани для очистки стекла. Для очистки экрана не используйте химические чистящие средства - они могут повредить сенсорный экран.
- Для предотвращения разрядки аккумулятора не оставляйте систему включенной при неработающем двигателе дольше, чем необходимо.

#### ИНФОРМАЦИЯ

- Если система не реагирует на нажатие кнопки экрана, снимите палец с этой кнопки и нажмите ее вновь.
- Затемненные кнопки экрана не работают.
- На холодном экране изображение может быть темнее, а движущиеся объекты могут слегка искажаться.
- В очень холодных условиях экран может не отображаться и данные, введенные пользователем, могут быть удалены. Также кнопки сенсорного экрана могут нажиматься хуже, чем обычно.
- При просмотре экрана через поляризационный материал, например через поляризационные солнцезащитные очки, экран может выглядеть темным и трудно читаемым. В таких случаях смотрите на экран под разными углами, настройте параметры на экране (→С.125), или снимите солнцезащитные очки.
- Выберите  для возврата к предыдущему экрану.

1

## ВВОД СИМВОЛОВ С ЭКРАНА

При поиске имени буквы и цифры можно вводить с экрана.

### ВВОД БУКВ И ЦИФР

- 1** Для ввода букв и цифр выбирайте соответствующие клавиши.

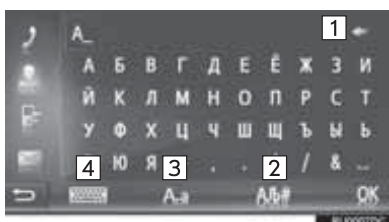

№	Функция
1	Выберите для удаления одной буквы. Выберите и удерживайте для продолжения удаления букв.
2	Выберите для ввода символов.
3	Выберите нижний или верхний регистр.
4	Выберите для изменения типа клавиатуры.

- 2** Выберите “ОК”.

### ИНФОРМАЦИЯ

- При вводе символа отображается подсказка - слово, которое Вы, возможно, хотите задать для поиска.
- Недоступные в настоящий момент клавиши будут затенены.
- Если запись слишком длинная и не помещается в поле ввода, отображается “...” и последний сегмент введенного текста.
- В следующих ситуациях режим ввода автоматически изменяется между верхним и нижним регистром.
  - Если выбран верхний регистр для ввода, то после ввода одной буквы он автоматически сменится на нижний регистр.
  - При вводе “/”, “&”, “.” или “(” режим клавиатуры автоматически изменится на ввод в верхнем регистре.
  - Если удалены все символы, автоматически включается режим ввода в верхнем регистре.

**ВЫБОР ИЗ ПРЕДЛАГАЕМОГО СПИСКА ВАРИАНТОВ**

На некоторых экранах на основании введенных букв отображается предлагаемый текст или список слов для дальнейшего ввода. Можно выбрать и ввести нужный элемент.

**1** Введите буквы.

- Если текст, предлагаемый для ввода в поле ввода, действительно тот, который Вы хотите, выберите **“OK”** или текст, предлагаемый для ввода.
- Выберите **46** для отображения списка предлагаемых фрагментов текста. Указывается число совпадающих элементов. Отображается до 300 элементов.
- Список отображается автоматически, если число совпадений не больше 5.

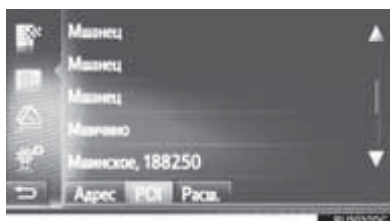
**2** Выберите нужный элемент.**РАБОТА С ЭКРАНОМ, ПРЕДСТАВЛЯЮЩИМ ИНФОРМАЦИЮ В ВИДЕ СПИСКА**



При отображении списка для его прокрутки пользуйтесь соответствующей кнопкой экрана.



№	Функция
1	Выберите для перехода к предыдущей или следующей странице.
2	Указывает на положение отображаемого экрана.

1

КРАТКОЕ РУКОВОДСТВО

- Выбрав и удерживая  или , экран можно прокручивать вверх или вниз. Прокрутка автоматически останавливается при достижении верхнего/нижнего элемента списка.
- Переход по страницам можно осуществлять следующими способами:
  - выбирая требуемый пункт вдоль линейки прокрутки;
  - перетаскивая бегунок линейки прокрутки к требуемому пункту.

#### ■ АВТОМАТИЧЕСКАЯ ПРОКРУТКА ТЕКСТА

Слишком длинные записи, не помещающиеся в поле ввода, автоматически прокручиваются справа налево.

Эта функция недоступна во время движения автомобиля.

#### ИНФОРМАЦИЯ

- Для этой функции можно задать значение "включена" или "выключена". (→С.122)



### КНОПКИ ПЕРЕХОДА ПО БУКВАМ В СПИСКАХ

В некоторых списках имеются кнопки перехода по символам, “**A-C**”, “**D-F**” и т.п., которые позволяют выполнить быстрый переход к элементам списка, начинающимся с определенной буквы.

- 1 Выберите одну из кнопок с буквами.



#### ИНФОРМАЦИЯ

- При каждом следующем нажатии одной и той же кнопки отображается список, элементы которого начинаются со следующей буквы.

## **1 ОСНОВНЫЕ ОПЕРАЦИИ**

<b>1. КРАТКАЯ СПРАВКА.....</b>	<b>26</b>
<b>2. ОСНОВНЫЕ ПРИНЦИПЫ .....</b>	<b>28</b>
ВКЛЮЧЕНИЕ И ВЫКЛЮЧЕНИЕ	
АУДИОСИСТЕМЫ .....	28
ВЫБОР ИСТОЧНИКА АУДИО .....	29
ЗАГРУЗКА И ИЗВЛЕЧЕНИЕ	
ДИСКА .....	29
ПОРТ USB/AUX .....	30

## **2 ИСПОЛЬЗОВАНИЕ РАДИОПРИЕМНИКА**

<b>1. АМ/FM-РАДИОПРИЕМНИК.....</b>	<b>32</b>
ОБЗОР .....	32
ПРЕДУСТАНОВКА СТАНЦИИ.....	35
РУЧНАЯ НАСТРОЙКА .....	35
RDS (РАДИОИНФОРМАЦИОННАЯ	
СИСТЕМА) .....	36
НАСТРОЙКИ РАДИОПРИЕМНИКА ....	37

Некоторые функции могут не работать во время движения.

# 2

## АУДИО/ВИДЕОСИСТЕМА

### 3 ИСПОЛЬЗОВАНИЕ НОСИТЕЛЕЙ ИНФОРМАЦИИ

<b>1. CD.....</b>	<b>38</b>
ОБЗОР .....	38
ВОСПРОИЗВЕДЕНИЕ АУДИО-CD.....	41
ВОСПРОИЗВЕДЕНИЕ ДИСКОВ MP3/WMA/AAC .....	41
ОПЦИИ АУДИО-CD ИЛИ MP3/WMA/AAC-ДИСКОВ.....	42
<b>2. USB-ПАМЯТЬ .....</b>	<b>43</b>
ОБЗОР .....	43
ВОСПРОИЗВЕДЕНИЕ С USB-ПАМЯТИ .....	47
ОПЦИИ USB-ПАМЯТИ.....	48
<b>3. iPod .....</b>	<b>49</b>
ОБЗОР .....	49
АУДИО iPod .....	53
ОПЦИИ АУДИО iPod.....	54
<b>4. AUX/VTR .....</b>	<b>55</b>
ОБЗОР .....	55
<b>5. АУДИОПЛЕЕР С Bluetooth® .....</b>	<b>58</b>
ОБЗОР .....	58
ПОДКЛЮЧЕНИЕ Bluetooth® АУДИО .....	62
ПРОСЛУШИВАНИЕ АУДИОПЛЕЕРА С Bluetooth® .....	63
ОПЦИИ АУДИОПЛЕЕРА С Bluetooth® .....	63

### 4 ОРГАНЫ ДИСТАНЦИОННОГО УПРАВЛЕНИЯ АУДИОСИСТЕМОЙ

<b>1. ПЕРЕКЛЮЧАТЕЛИ НА РУЛЕВОМ КОЛЕСЕ .....</b>	<b>65</b>
<b>2. ОРГАНЫ УПРАВЛЕНИЯ АУДИОСИСТЕМОЙ ДЛЯ ЗАДНИХ СИДЕНИЙ .....</b>	<b>68</b>

### 5 СОВЕТЫ ПО РАБОТЕ С АУДИОСИСТЕМОЙ

<b>1. ИНФОРМАЦИЯ ПО РАБОТЕ .....</b>	<b>71</b>
РАДИОПРИЕМ.....	71
iPod .....	73
УХОД ЗА CD-ПЛЕЕРОМ И ДИСКАМИ .....	74
ИНФОРМАЦИЯ О ФАЙЛАХ .....	76
ДИСКИ CD-R И CD-RW .....	79
ТЕРМИНЫ .....	79

1

2

3

4

5

6

7

8

## 1. ОСНОВНЫЕ ОПЕРАЦИИ

### 1. КРАТКАЯ СПРАВКА

Для доступа к аудиосистеме нажмите кнопку **“MEDIA”**. При включении аудиосистема устанавливается в режим, в котором она находилась перед выключением.

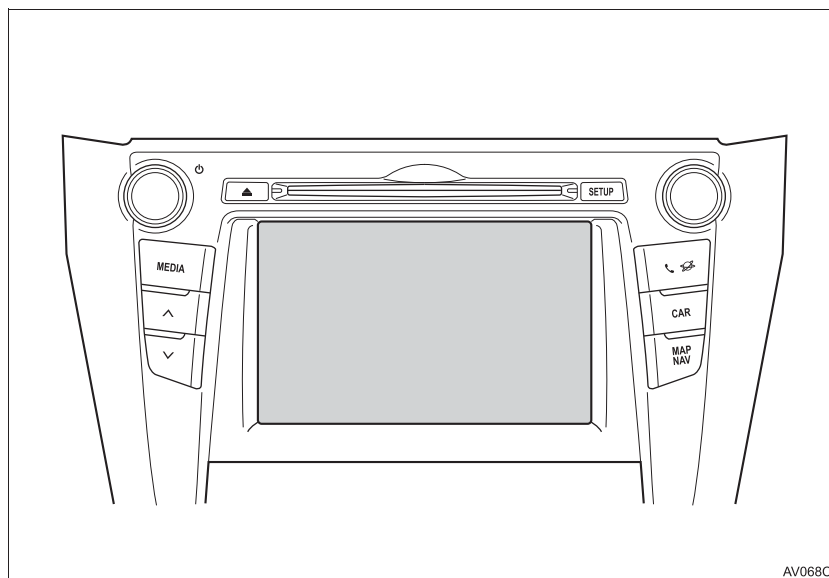

## 1. ОСНОВНЫЕ ОПЕРАЦИИ

Функция	Стр.
Использование радиоприемника	32
Воспроизведение аудио-CD и дисков с файлами MP3/WMA/AAC	38
Воспроизведение USB-памяти	43
Воспроизведение аудио с iPod	49
Использование порта AUX	55
Воспроизведение VTR	55
Воспроизведение с устройства Bluetooth®	58
Использование кнопок управления аудиосистемой на рулевом колесе	65
Использование органов управления аудиосистемой для задних сидений	68
Настройки аудио	153

2

АУДИО/ВИДЕОСИСТЕМА

## 1. ОСНОВНЫЕ ОПЕРАЦИИ

## 2. ОСНОВНЫЕ ПРИНЦИПЫ

В данном разделе описываются некоторые основные функции аудиосистемы. Некоторая информация может не относиться к Вашей системе.

▶ Автомобили с интеллектуальной системой доступа без ключа

Аудиосистема работает, когда замок запуска двигателя поворачивается в режим ACCESSORY или IGNITION ON.

▶ Автомобили без интеллектуальной системы входа и запуска

Аудиосистема работает, когда переключатель двигателя находится в положении "ACC" или "ON".



### УВЕДОМЛЕНИЕ

- Во избежание разряда аккумуляторной батареи не оставляйте аудиосистему включенной дольше, чем необходимо, когда двигатель выключен.

## ВКЛЮЧЕНИЕ И ВЫКЛЮЧЕНИЕ АУДИОСИСТЕМЫ

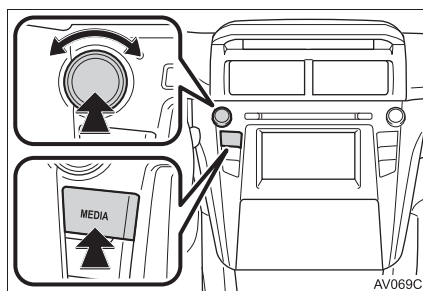

Регулятор питания/громкости: нажмите на этот регулятор для включения или выключения аудиосистемы. Для регулировки громкости поверните этот регулятор. При включении система устанавливается в режим, в котором она находилась перед выключением.

Кнопка "MEDIA": нажмите эту кнопку, чтобы вызвать кнопки для управления аудиосистемой.

### ИНФОРМАЦИЯ

- Если звук регулируется во время паузы воспроизведения или отключения звука, режим паузы или отключения звука будет отменен.

## ВЫБОР ИСТОЧНИКА АУДИО

- 1 Нажмите кнопку **“MEDIA”**.

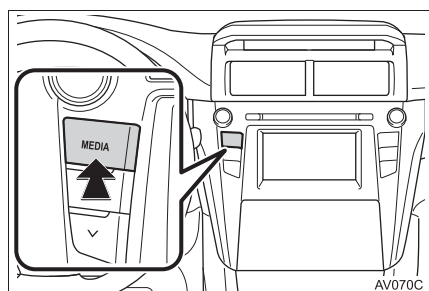

- При включении аудиосистема устанавливается в режим, в котором она находилась перед выключением.

- 2 Выберите  или нажмите кнопку **“MEDIA”** для отображения экрана выбора источника звука.



- 3 Выберите требуемый источник звука.



### ИНФОРМАЦИЯ

- Выбор затемненных кнопок невозможен.

## ЗАГРУЗКА И ИЗВЛЕЧЕНИЕ ДИСКА

### ЗАГРУЗКА ДИСКА

- 1 Вставьте диск этикеткой вверх.

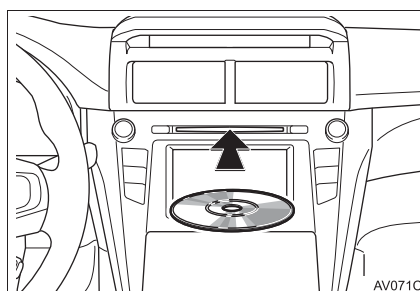

- Если диск правильно загружен в прорезь, CD-плеер автоматически начнет воспроизведение с первого трека, первого файла или с первой папки диска.

### ИНФОРМАЦИЯ

- Если диск вставлен этикеткой вниз, на экране появляется сообщение “Произошла ошибка диска.”.

### ⚠ УВЕДОМЛЕНИЕ

- Не пытайтесь разобрать или смазать какие-либо части CD-плеера. В прорезь для загрузки дисков можно вставлять только диски.

2

АУДИО/ВИДЕОСИСТЕМА

## 1. ОСНОВНЫЕ ОПЕРАЦИИ

### ИЗВЛЕЧЕНИЕ ДИСКА

- 1 Нажмите кнопку ▲.

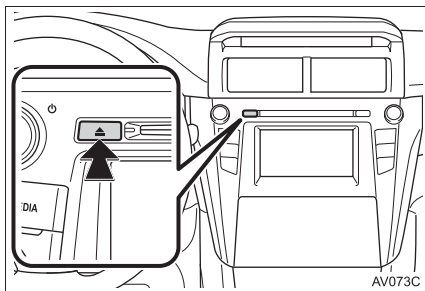

- Диск будет извлечен.

### ПОРТ USB/AUX

- Тип А

- 1 Откройте крышку.

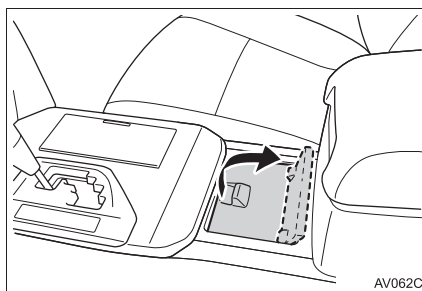

- 2 Откройте крышку и подключите устройство.

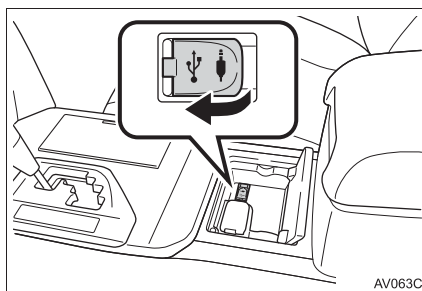

- Включите питание устройства, если оно выключено.



## ► Тип В

## 1 Откройте крышку.

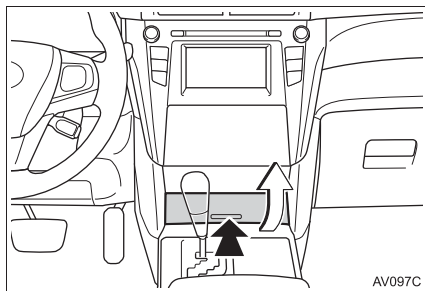

## 2 Откройте крышку и подключите устройство.

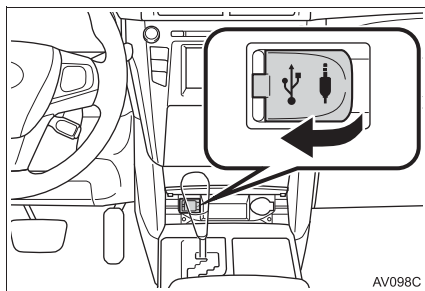

- Включите питание устройства, если оно выключено.
- После того как устройство вставлено, воспроизведение начинается автоматически. Как только оно готово для воспроизведения, экран управления аудиосистемой отображается автоматически.
- Если вставлен USB-хаб (разветвитель), можно подключить одновременно два устройства.
- Даже если USB-хаб (разветвитель) предусматривает подключение более чем двух USB-устройств, будут распознаны только первые два.

## ИСПОЛЬЗОВАНИЕ 4-КОНТАКТНОГО КАБЕЛЯ AUX

Для просмотра видео на VTR требуется использовать 4-контактный кабель AUX для подключения портативного аудиоустройства.

При подключении портативного аудиоустройства к AUX-разъему используйте 4-контактный кабель AUX с разъемом, который точно соответствует схеме, указанной на иллюстрации.

2

АУДИО/ВИДЕОСИСТЕМА

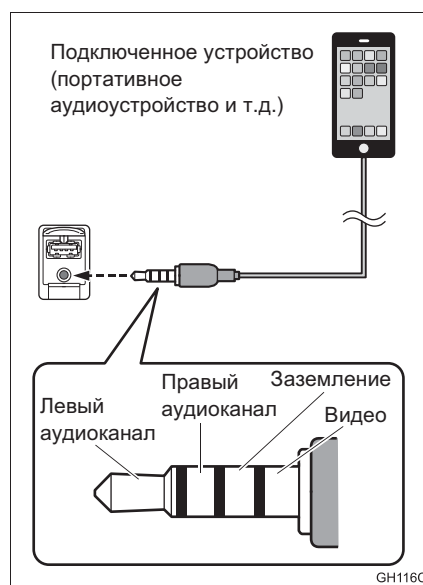

## ИНФОРМАЦИЯ

- Если используется 4-контактный кабель с другой схемой, аудио и/или видео могут передаваться с ошибками.

## 2. ИСПОЛЬЗОВАНИЕ РАДИОПРИЕМНИКА

### 1. АМ/FM-РАДИОПРИЕМНИК

#### ОБЗОР

Экран управления радиоприемником можно вызвать следующим способом:  
Нажмите кнопку **“MEDIA”** для отображения экрана выбора аудиоисточника,  
затем выберите **“AM”** или **“FM”** для отображения экрана управления радио.

#### ■ ПАНЕЛЬ УПРАВЛЕНИЯ

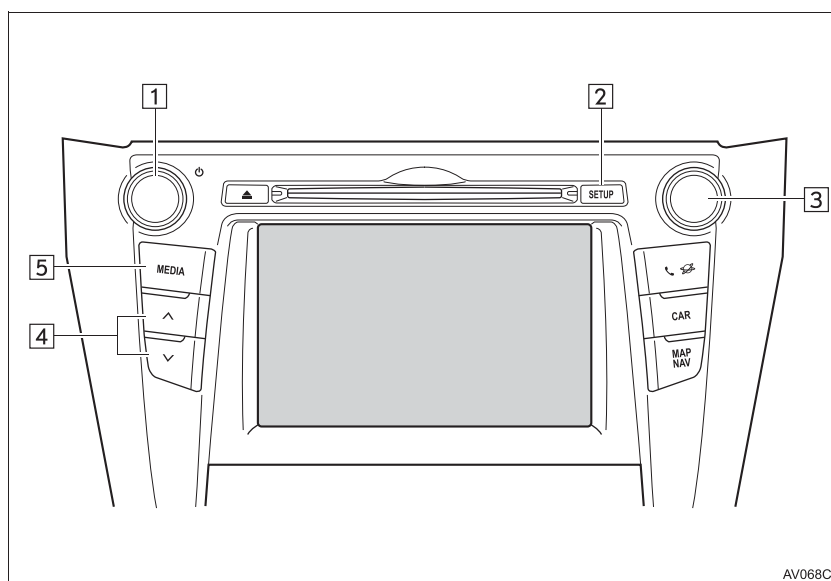

AV068C

■ ЭКРАН УПРАВЛЕНИЯ РАДИОПРИЕМНИКОМ

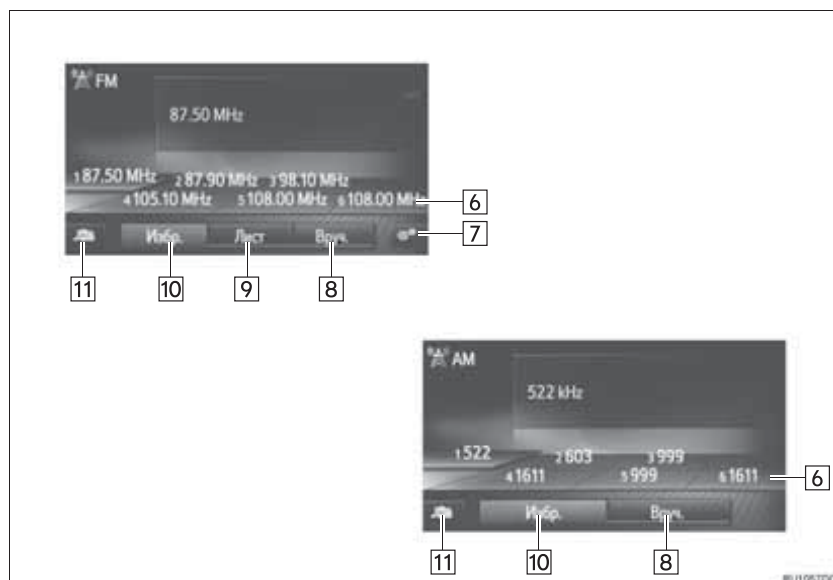

2

АУДИО/ВИДЕОСИСТЕМА

## 2. ИСПОЛЬЗОВАНИЕ РАДИОПРИЕМНИКА

№	Функция
1	Регулятор питания/громкости: <ul style="list-style-type: none"><li>• Поверните для настройки громкости.</li><li>• Нажмите для включения или выключения аудиосистемы.</li></ul>
2	Выберите для настройки звука. (→С.153)
3	Ручка настройки/пролистывания: <ul style="list-style-type: none"><li>• Экран предварительной настройки: Поверните, чтобы выбрать предустановленную станцию.</li><li>• Экран со списком станций: Поверните, чтобы переместиться вверх/вниз по списку станций.</li><li>• Экран настройки вручную: Поверните, чтобы выполнить шаговую настройку частот вверх/вниз.</li></ul>
4	<ul style="list-style-type: none"><li>• Экран предварительной настройки: нажмите для перемещения вверх/вниз по списку предустановленных станций.</li><li>• Экран со списком станций: нажмите для перемещения вверх/вниз по списку станций.</li><li>• Экран ручной настройки: нажмите и удерживайте для поиска доступных станций вверх/вниз по диапазону.</li></ul>
5	<ul style="list-style-type: none"><li>• Нажмите эту кнопку для отображения экрана выбора медиарежима.</li><li>• Повторное нажатие на кнопку возвращает отображение экрана управления радиоприемником.</li></ul>
6	Выберите для настройки на предустановленные станции/ансамбли.
7	Выберите для отображения экрана расширенных настроек радиоприемника.
8	Выберите для отображения экрана ручной настройки.
9	Выберите для отображения списка станций.
10	Выберите для отображения предустановленных станций.
11	Выберите для отображения экрана выбора источника звука.

### ИНФОРМАЦИЯ

- При настройке на стереофоническую передачу радиоприемник автоматически переходит в режим стереофонического приема.

### ПРЕДУСТАНОВКА СТАНЦИИ

- 1 Выберите “Избр.”.
- 2 Настройте приемник на требуемую станцию.
- 3 Выберите одну из кнопок выбора станции (1-6) и удерживайте ее, пока не услышите звуковой сигнал.



- Частота или название станции отображается на кнопке экрана.
- Для изменения предустановленной станции выполните ту же процедуру.

### РУЧНАЯ НАСТРОЙКА

#### ► AM/FM

- 1 Выберите “Вруч.”.

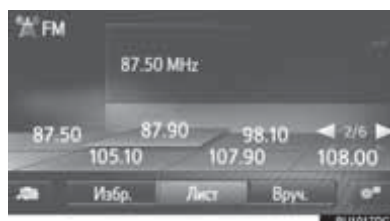

- 2 Настройте приемник на требуемую станцию.

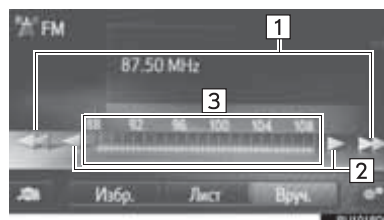

№	Функция
1	<ul style="list-style-type: none"> <li>● Выберите для перемещения вверх/вниз по списку станций.</li> <li>● Выберите и удерживайте кнопку для непрерывного поиска вверх/вниз по диапазону. Когда палец отрывается от кнопки, поиск останавливается на следующей принимаемой станции.</li> </ul>
2	<ul style="list-style-type: none"> <li>● Выберите для пошагового перехода вверх/вниз по значениям частоты.</li> <li>● Выберите и удерживайте кнопку для непрерывного поиска вверх/вниз по диапазону. Когда палец отрывается от кнопки, поиск останавливается на текущем значении частоты.</li> </ul>
3	<p>Можно перетаскивать и отпускать маркер, водя пальцем по экрану (в области отображения маркера). Также возможно перемещение маркера путем выбора частотного диапазона.</p>

2

АУДИО/ВИДЕОСИСТЕМА

### RDS (РАДИОИНФОРМАЦИОННАЯ СИСТЕМА)

В зависимости от доступности RDS-инфраструктуры сервис может не работать.

### АЛЬТЕРНАТИВНАЯ ЧАСТОТА FM (AF)

При ухудшении приема радиопередачи радиоприемник автоматически настраивается на другую частоту приема той же самой передачи.

### ИЗМЕНЕНИЕ РЕГИОНАЛЬНОГО КОДА

**Режим OFF (отключение):** Режим служит для переключения на радиостанцию с хорошим качеством приема в пределах одной сети RDS. Этот режим удобен для стабильного приема станции на обширной территории.

**Режим ON (включение):** Для переключения на радиовещательную станцию в рамках той же местной сети.

### ФУНКЦИЯ TA (TRAFFIC ANNOUNCEMENT, ДОРОЖНАЯ ИНФОРМАЦИЯ)

Приемник автоматически выполняет поиск станции, которая регулярно передает информацию об обстановке на дорогах, и включает эту станцию, когда начинается вещание дорожной информации.

**1** Когда радиоприемник находит TR-станцию, на экране отображается всплывающее сообщение.

**2** Выберите “Продолжить”.

#### ИНФОРМАЦИЯ

- Если функция TA включена (→С.37), радиоприемник начинает поиск станции TR.
- По окончании программы восстанавливается предыдущий режим.

### ГРОМКость ДОРОЖНОЙ ИНФОРМАЦИИ

Уровень громкости звучания дорожной информации сохраняется в памяти.

## НАСТРОЙКИ РАДИОПРИЕМНИКА

### НАСТРОЙКИ FM-РАДИОПРИЕМНИКА

- 1 Вызовите экран управления FM-радио. (→С.32)
- 2 Выберите .
- 3 Выберите кнопку настраиваемого параметра.

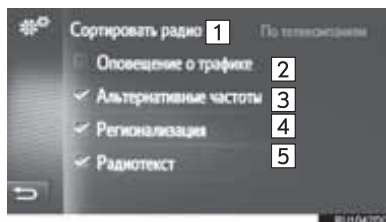

№	Функция
1	Выберите “По телекомпаниям” или “По алфавиту” для порядка вывода списка станций.
2	Приемник автоматически выполняет поиск станции, которая регулярно передает информацию об обстановке на дорогах, и включает эту станцию, когда начинается вещание дорожной информации.
3	Выберите для включения/выключения автоматического выбора станции, обеспечивающей хороший прием, если прием текущей станции ухудшается.
4	Выберите для переключения на радиовещательную станцию в рамках той же местной сети.
5	Выберите для включения/выключения функции текста FM-радио.

2

АУДИО/ВИДЕОСИСТЕМА

#### ИНФОРМАЦИЯ

- Текущее значение каждого параметра отображается справа от него.

### 3. ИСПОЛЬЗОВАНИЕ НОСИТЕЛЕЙ ИНФОРМАЦИИ

#### 1. CD

##### ОБЗОР

Экран управления CD-плеером можно вызвать следующими способами:

- ▶ Установка диска (→С.29)
- ▶ Нажмите кнопку **“MEDIA”** для отображения экрана выбора источника аудио, затем выберите **“CD”** для отображения экрана управления CD.

##### ■ ПАНЕЛЬ УПРАВЛЕНИЯ

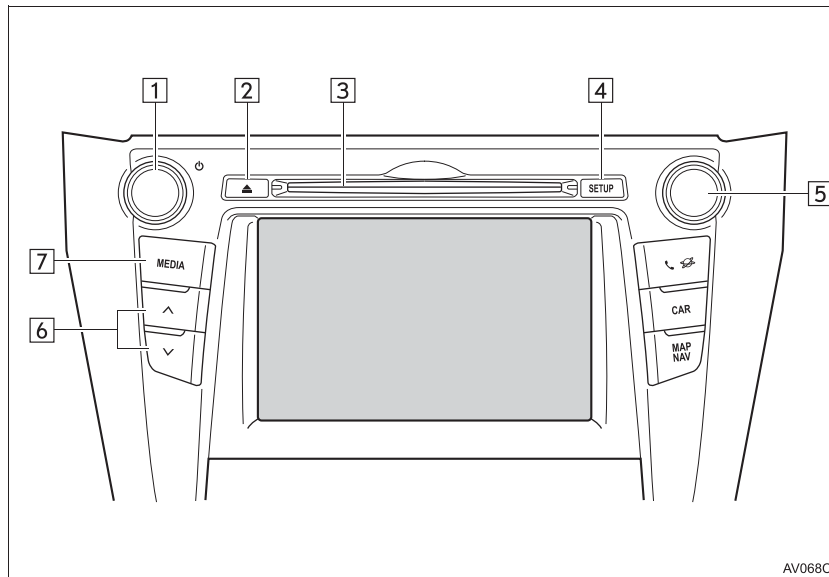



■ ЭКРАН УПРАВЛЕНИЯ

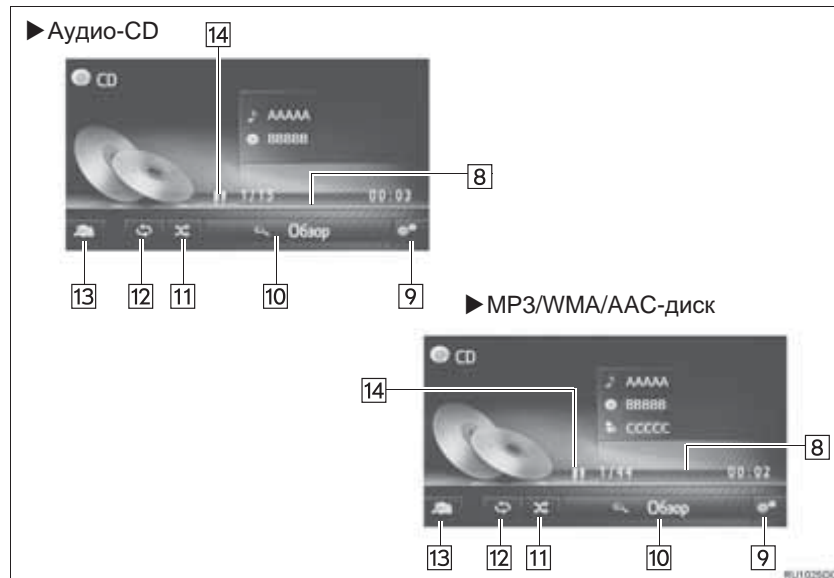

2

АУДИО/ВИДЕОСИСТЕМА

### 3. ИСПОЛЬЗОВАНИЕ НОСИТЕЛЕЙ ИНФОРМАЦИИ

№	Функция
1	Регулятор питания/громкости: <ul style="list-style-type: none"><li>• Нажмите для включения или выключения аудиосистемы.</li><li>• Нажмите и удерживайте для перезапуска аудиосистемы.</li></ul>
2	Нажмите для извлечения диска.
3	Слот для диска
4	Выберите для настройки звука. (→С.153)
5	Регулятор настройки/выбора: <ul style="list-style-type: none"><li>• Поверните для выбора трека.</li><li>• Поверните для перемещения вверх/вниз по списку.</li></ul>
6	<ul style="list-style-type: none"><li>• Нажмите для выбора трека.</li><li>• Нажмите и удерживайте для быстрого перехода вперед/назад.</li></ul>
7	Нажмите эту кнопку для отображения экрана выбора медиарежима.
8	Отображается информация о состоянии воспроизведения
9	Выберите для отображения экрана опций аудио-CD, MP3/WMA/AAC-дисков.
10	<ul style="list-style-type: none"><li>• Аудио-CD: Выберите для отображения списка треков.</li><li>• MP3/WMA/AAC-диск: выберите для отображения списка папок.</li></ul>
11	Выберите для задания воспроизведения в произвольном порядке.
12	Выберите для задания повторного воспроизведения.
13	Выберите для отображения экрана выбора носителя информации.
14	Выберите для воспроизведения/паузы.

#### ИНФОРМАЦИЯ

- Если диск содержит файлы CD-DA и MP3/WMA/AAC, можно воспроизводить только файлы CD-DA.
- Если установлен диск в формате CD-TEXT, на дисплее отображается название диска и трека.

### ВОСПРОИЗВЕДЕНИЕ АУДИО-CD

#### ПОВТОР

Можно повторить воспроизведение текущего трека.

1 Выберите .

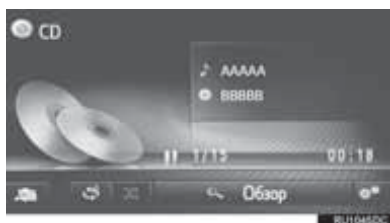

- Каждый раз при выборе кнопки  режим изменяется в следующем порядке:
  - повтор трека → Выкл.

#### ПРОИЗВОЛЬНЫЙ ПОРЯДОК

Треки могут выбираться автоматически в произвольном порядке.

1 Выберите .



- Каждый раз при выборе кнопки  режим изменяется в следующем порядке:
  - произвольный порядок → Выкл.

### ВОСПРОИЗВЕДЕНИЕ ДИСКОВ МР3/WMA/AAC

#### ПОВТОР

Можно повторить воспроизведение трека или папки.

1 Выберите .



- Каждый раз при выборе кнопки  режим изменяется в следующем порядке:
  - повтор трека → повтор папки → Выкл.

2

АУДИО/ВИДЕОСИСТЕМА

### ПРОИЗВОЛЬНЫЙ ПОРЯДОК

Треки могут выбираться автоматически в произвольном порядке.

1 Выберите .



- Каждый раз при выборе кнопки  режим изменяется в следующем порядке:
  - произвольный порядок → Выкл.

### ОПЦИИ АУДИО-CD ИЛИ MP3/WMA/AAC-ДИСКОВ

1 Отображение экрана управления CD. (→С.38)

2 Выберите .

3 Выберите кнопку настраиваемого параметра.

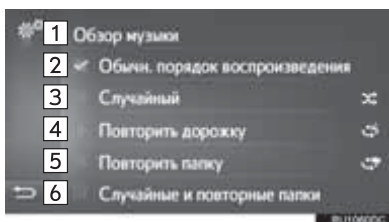

№	Функция
1	<ul style="list-style-type: none"> <li>• Аудио-CD: выберите для отображения списка треков.</li> <li>• MP3/WMA/AAC-диск: выберите для отображения списка папок.</li> </ul>
2	Выберите для возобновления воспроизведения треков с начала списка треков после завершения воспроизведения последнего трека в списке.
3	Выберите для задания воспроизведения треков в произвольном порядке.
4	Выберите для задания повторного воспроизведения трека.
5 <sup>*1</sup>	Выберите для задания повторного воспроизведения папки.
6 <sup>*1,2</sup>	Выберите для задания произвольного и повторного воспроизведения папки.

\*1: Только MP3/WMA/AAC-диск

\*2: С функцией навигации

### 3. ИСПОЛЬЗОВАНИЕ НОСИТЕЛЕЙ ИНФОРМАЦИИ

## 2. USB-ПАМЯТЬ

### ОБЗОР

Экран управления USB-памятью можно вызвать следующими способами:

- ▶ Подключение USB-памяти (→С.30)
- ▶ Нажмите кнопку **“MEDIA”** для отображения экрана выбора источника аудио, затем выберите **“USB”** для отображения экрана управления USB-памятью.

2

АУДИО/ВИДЕОСИСТЕМА

### ■ ПАНЕЛЬ УПРАВЛЕНИЯ

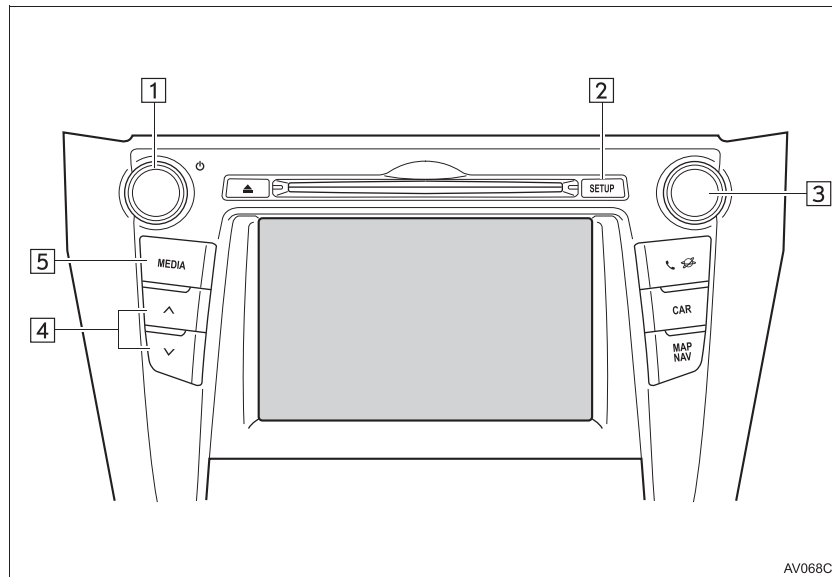

■ ЭКРАН УПРАВЛЕНИЯ

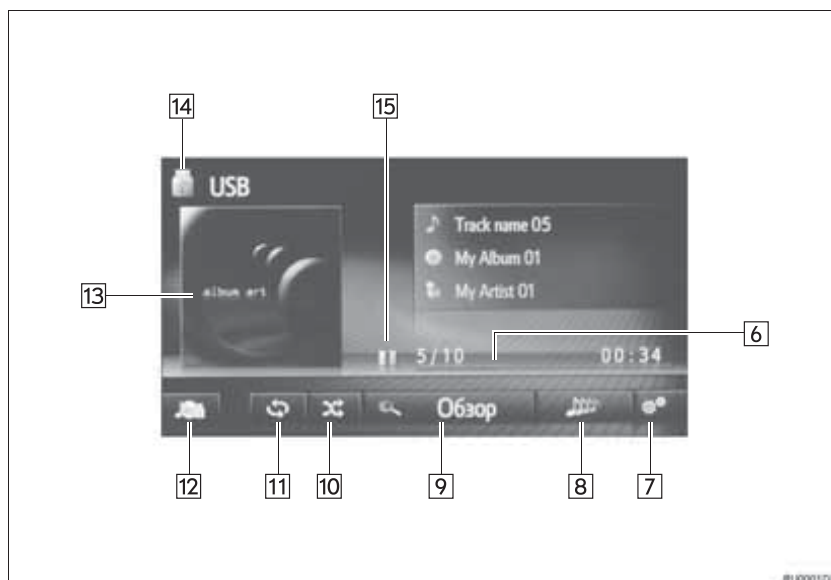

### 3. ИСПОЛЬЗОВАНИЕ НОСИТЕЛЕЙ ИНФОРМАЦИИ

№	Функция
1	Регулятор питания/громкости: <ul style="list-style-type: none"><li>• Поверните для настройки громкости.</li><li>• Нажмите для включения или выключения аудиосистемы.</li></ul>
2	Выберите для настройки звука. (→С.153)
3	Регулятор настройки/выбора: <ul style="list-style-type: none"><li>• Поверните для выбора трека.</li></ul>
4	<ul style="list-style-type: none"><li>• Нажмите для выбора трека.</li><li>• Нажмите и удерживайте для быстрого перехода вперед/назад.</li></ul>
5	Нажмите эту кнопку для отображения экрана выбора медиарежима.
6	Отображается информация о состоянии воспроизведения
7	Выберите для отображения экрана расширенных настроек USB-памяти.
8*	Выберите для создания нового плейлиста, содержащего песни, похожие на песню, которая воспроизводится в данный момент.
9	Выберите для отображения экрана просмотра опций, затем выберите требуемый элемент.
10	Выберите для задания воспроизведения в произвольном порядке.
11	Выберите для задания повторного воспроизведения.
12	Выберите для отображения экрана выбора носителя информации.
13	<ul style="list-style-type: none"><li>• Отображение обложки</li><li>• Выберите для отображения списка треков.</li></ul>
14	Выберите для переключения между "USB1" и "USB2", когда подключены 2 устройства USB-памяти.
15	Выберите для воспроизведения/паузы.

2

АУДИО/ВИДЕОСИСТЕМА

\*: С функцией навигации

### 3. ИСПОЛЬЗОВАНИЕ НОСИТЕЛЕЙ ИНФОРМАЦИИ

#### ПРЕДОСТЕРЕЖЕНИЕ

- Не пользуйтесь органами управления плеера и не подключайте USB-память во время вождения автомобиля.

#### УВЕДОМЛЕНИЕ

- В зависимости от размера и формы USB-памяти, подключенной к системе, подлокотник может закрываться не полностью. В этом случае не пытайтесь с силой закрыть подлокотник, поскольку это может привести к повреждению USB-памяти или разъема.
- Не оставляйте портативный плеер в автомобиле. Высокая температура внутри автомобиля может повредить портативный плеер.
- Не надавливайте на портативный плеер и не прикладывайте к нему чрезмерное давление, когда он находится в подключенном состоянии, поскольку это может привести к повреждению плеера или его разъема.
- Не вставляйте в порт инородные объекты, поскольку это может привести к повреждению портативного плеера или его разъема.

#### ИНФОРМАЦИЯ

- С функцией навигации: Эта система поддерживает устройства MTP.



## ВОСПРОИЗВЕДЕНИЕ С USB-ПАМЯТИ

### ПОВТОР

Можно повторить воспроизведение текущего трека.

1 Выберите .



- Каждый раз при выборе кнопки  режим изменяется в следующем порядке:
  - повтор трека → Выкл.

## ПРОИЗВОЛЬНЫЙ ПОРЯДОК

Треки могут выбираться автоматически в произвольном порядке.

1 Выберите .



- Каждый раз при выборе кнопки  режим изменяется в следующем порядке:
  - произвольный порядок → Выкл.

## СОЗДАНИЕ ПЛЕЙЛИСТА С ПОХОЖИМИ ПЕСНЯМИ\*

Система создает новый плейлист, содержащий песни, похожие на песню, которая воспроизводится в данный момент.

1 Выберите .

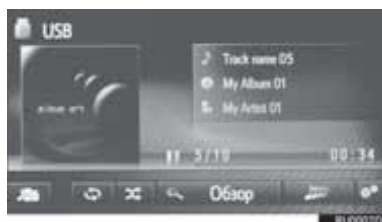

2

АУДИО/ВИДЕОСИСТЕМА

\*: С функцией навигации

### ОПЦИИ USB-ПАМЯТИ

- 1 Вызовите экран управления USB-памятью. (→С.43)
- 2 Выберите .
- 3 Выберите кнопку настраиваемого параметра.

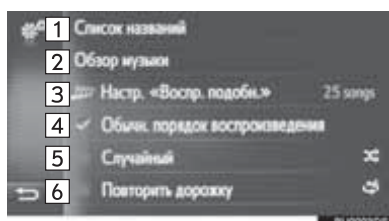

№	Функция
1	Выберите для отображения списка треков.
2	Выберите для отображения экрана просмотра опций, затем выберите требуемый элемент.
3*	Выберите для того чтобы установить один из размеров списка воспроизведения похожих песен: 25, 50 или 100 песен.
4	Выберите для возобновления воспроизведения треков с начала списка треков после завершения воспроизведения последнего трека в списке.
5	Выберите для задания воспроизведения в произвольном порядке.
6	Выберите для задания повторного воспроизведения трека.

\*: С функцией навигации

### 3. ИСПОЛЬЗОВАНИЕ НОСИТЕЛЕЙ ИНФОРМАЦИИ

## 3. iPod

### ОБЗОР

Экран управления iPod можно вызвать следующими способами:

- ▶ Подключение iPod (→С.30)
- ▶ Нажмите кнопку **“MEDIA”** для отображения экрана выбора источника аудио, затем выберите **“iPod”** для отображения экрана управления iPod.

2

АУДИО/ВИДЕОСИСТЕМА

### ■ ПАНЕЛЬ УПРАВЛЕНИЯ

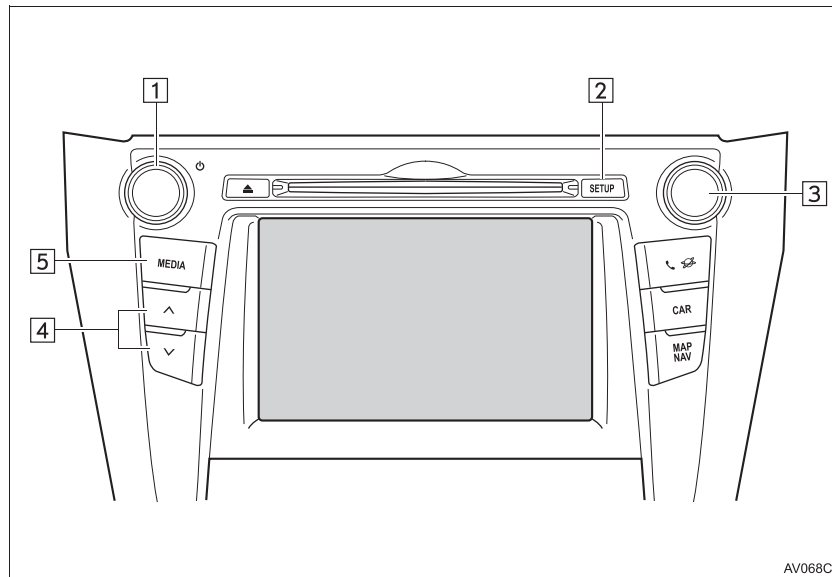

■ ЭКРАН УПРАВЛЕНИЯ

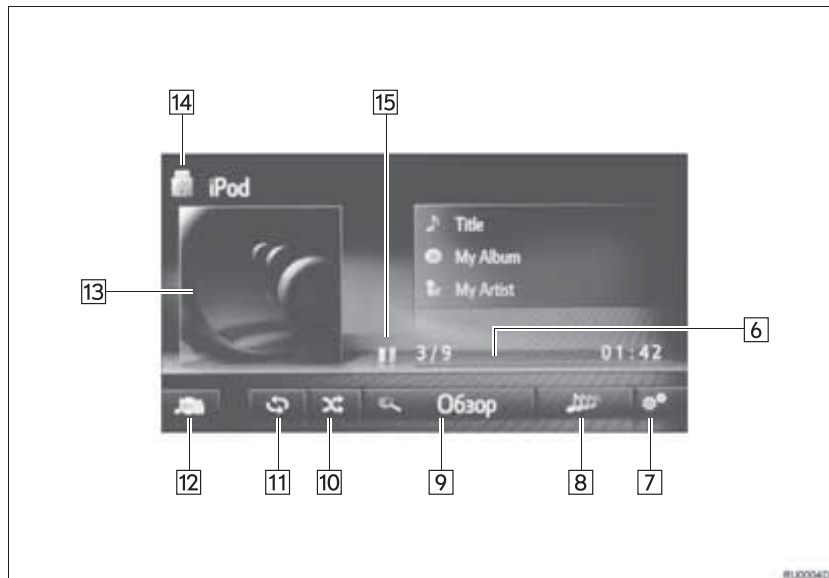

### 3. ИСПОЛЬЗОВАНИЕ НОСИТЕЛЕЙ ИНФОРМАЦИИ

№	Функция
1	Регулятор питания/громкости: <ul style="list-style-type: none"><li>• Поверните для настройки громкости.</li><li>• Нажмите для включения или выключения аудиосистемы.</li></ul>
2	Выберите для настройки звука аудио. (→С.153)
3	Регулятор настройки/выбора: <ul style="list-style-type: none"><li>• Поверните для выбора трека.</li></ul>
4	<ul style="list-style-type: none"><li>• Нажмите для выбора трека.</li><li>• Нажмите и удерживайте для быстрого перехода вперед/назад.</li></ul>
5	Нажмите эту кнопку для отображения экрана выбора медиарежима.
6	Отображается информация о состоянии воспроизведения
7	Выберите для отображения экрана расширенных настроек аудио iPod.
8*	Выберите для создания нового плейлиста, содержащего песни, похожие на песню, которая воспроизводится в данный момент.
9	Выберите для отображения экрана просмотра опций, затем выберите требуемый элемент.
10	Выберите для задания воспроизведения в произвольном порядке.
11	Выберите для задания повторного воспроизведения.
12	Выберите для отображения экрана выбора носителя информации.
13	<ul style="list-style-type: none"><li>• Отображение обложки</li><li>• Выберите для отображения списка треков.</li></ul>
14	Выберите для переключения между "iPod1" и "iPod2", когда подключены 2 устройства iPod.
15	Выберите для воспроизведения/паузы.

2

АУДИО/ВИДЕОСИСТЕМА

\*: С функцией навигации

### 3. ИСПОЛЬЗОВАНИЕ НОСИТЕЛЕЙ ИНФОРМАЦИИ

#### ПРЕДОСТЕРЕЖЕНИЕ

- Не пользуйтесь органами управления плеера и не подключайте iPod во время вождения автомобиля.

#### УВЕДОМЛЕНИЕ

- В зависимости от размера и формы iPod, подключенного к системе, подлокотник может закрываться не полностью. В этом случае не пытайтесь с силой закрыть подлокотник, поскольку это может привести к повреждению iPod или разъема.
- Не оставляйте портативный плеер в автомобиле. Высокая температура внутри автомобиля может повредить портативный плеер.
- Не надавливайте на портативный плеер и не прикладывайте к нему чрезмерное давление, когда он находится в подключенном состоянии, поскольку это может привести к повреждению плеера или его разъема.
- Не вставляйте в порт инородные объекты, поскольку это может привести к повреждению портативного плеера или его разъема.

#### ИНФОРМАЦИЯ

- Когда iPod подключается при помощи оригинального кабеля для iPod, аккумулятор iPod начинает заряжаться.
- В зависимости от iPod и песен, записанных в iPod, может отображаться заставка iPod. Отображение заставки iPod может занять некоторое время, и в это время iPod может не работать. Возможно отображение только такой обложки альбома iPod, которая сохранена в формате JPEG.
- Если iPod подсоединен и источник звука переведен в режим iPod, iPod возобновляет воспроизведение с того места, где оно было остановлено в прошлый раз.
- В зависимости от того, какой iPod подключен к системе, некоторые функции могут быть недоступны.

## АУДИО iPod

### ПОВТОР

Можно повторить воспроизведение текущего трека.

1 Выберите .



- Каждый раз при выборе кнопки  режим изменяется в следующем порядке:
  - повтор трека → Выкл.

### ПРОИЗВОЛЬНЫЙ ПОРЯДОК

Треки могут выбираться автоматически в произвольном порядке.

1 Выберите .



- Каждый раз при выборе кнопки  режим изменяется в следующем порядке:
  - произвольный порядок → Выкл.

### СОЗДАНИЕ ПЛЕЙЛИСТА С ПОХОЖИМИ ПЕСНЯМИ\*

Система создает новый плейлист, содержащий песни, похожие на песню, которая воспроизводится в данный момент.

1 Выберите .

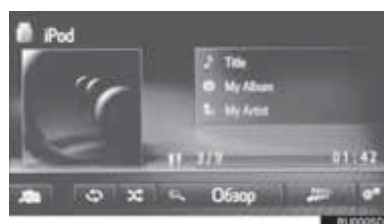

2

АУДИО/ВИДЕОСИСТЕМА

\*: С функцией навигации

### ОПЦИИ АУДИО iPod

- 1 Вызовите экран управления iPod аудио. (→С.49)
- 2 Выберите .
- 3 Выберите кнопку настраиваемого параметра.

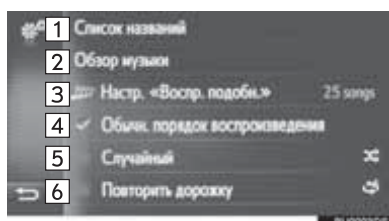

№	Функция
1	Выберите для отображения списка треков.
2	Выберите для отображения экрана просмотра опций, затем выберите требуемый элемент.
3*	Выберите для того чтобы установить один из размеров списка воспроизведения похожих песен: 25, 50 или 100 песен.
4	Выберите для возобновления воспроизведения треков с начала списка треков после завершения воспроизведения последнего трека в списке.
5	Выберите для задания воспроизведения в произвольном порядке.
6	Выберите для задания повторного воспроизведения трека.

\*: С функцией навигации



### 3. ИСПОЛЬЗОВАНИЕ НОСИТЕЛЕЙ ИНФОРМАЦИИ

## 4. AUX/VTR

#### ► VTR

Во время движения видео не будет воспроизводиться. Будет передаваться только звук.

### ОБЗОР

Экран управления AUX или VTR можно открыть следующими способами:

- Подключение устройства к AUX-разъему (→С.30)
- Нажмите кнопку **“MEDIA”** для отображения экрана выбора аудиоисточника, затем выберите **“AUX”** **“AV”** для отображения экрана управления AUX.

#### ■ ПАНЕЛЬ УПРАВЛЕНИЯ

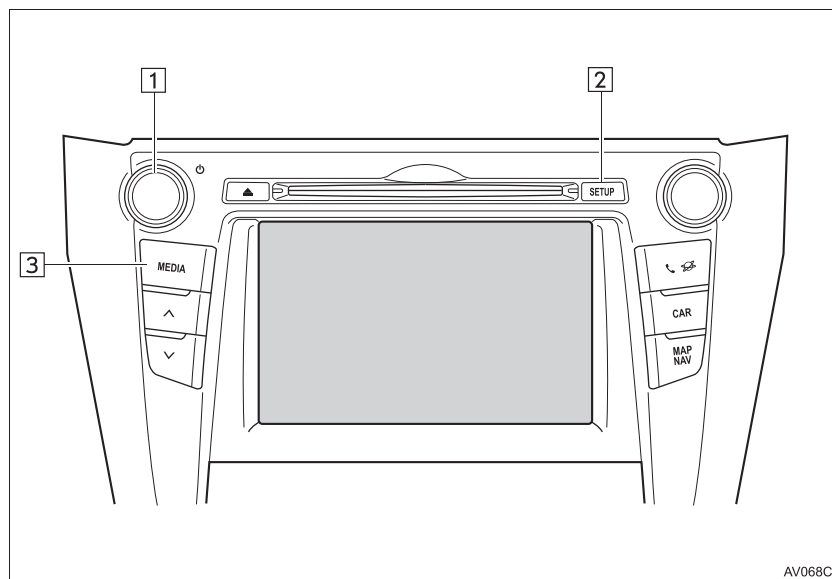

2

АУДИО/ВИДЕОСИСТЕМА

AV068C

### 3. ИСПОЛЬЗОВАНИЕ НОСИТЕЛЕЙ ИНФОРМАЦИИ

#### ■ ЭКРАН УПРАВЛЕНИЯ

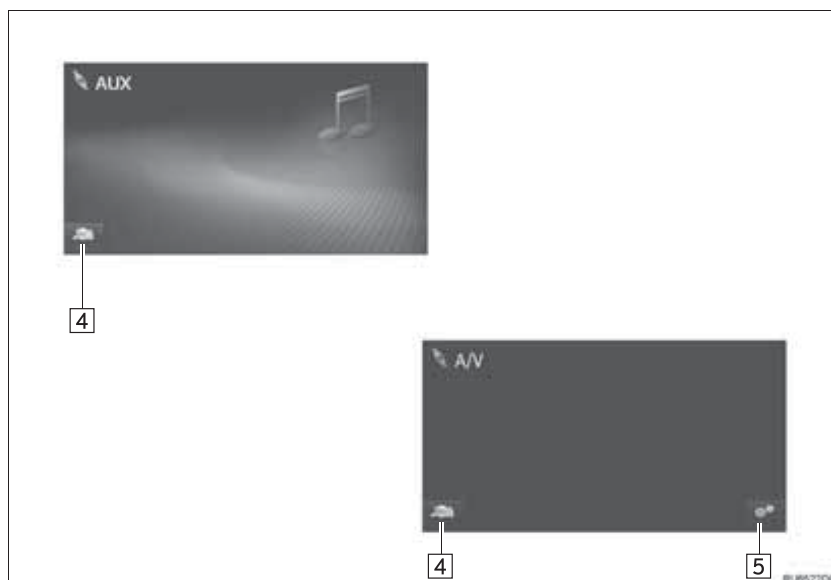

№	Функция
1	Ручка питания/громкости: <ul style="list-style-type: none"><li>• Поверните, чтобы отрегулировать громкость.</li><li>• Нажмите, чтобы включить/выключить аудиосистему.</li></ul>
2	Выберите, чтобы настроить настройки звука. (→С.153)
3	Нажмите, чтобы отобразить экран выбора режима мультимедиа.
4	Выберите, чтобы отобразить экран выбора источника мультимедиа.
5	Выберите, чтобы отобразить экран параметров VTR. Выберите, чтобы настроить настройки формата видеосигнала.

 **ПРЕДОСТЕРЕЖЕНИЕ**

- Не подключайте портативное аудиоустройство и не работайте с элементами управления во время управления автомобилем.

 **УВЕДОМЛЕНИЕ**

- В зависимости от размера и формы портативного аудиоустройства, подключенного к системе, подлокотник может закрываться не полностью. В этом случае не пытайтесь с силой закрыть подлокотник, поскольку это может привести к повреждению портативного аудиоустройства или разъема.
- Не оставляйте портативное аудиоустройство в автомобиле. Температура внутри автомобиля может повыситься, что приведет к повреждению плеера.
- Не надавливайте на портативное аудиоустройство и не прикладывайте к нему чрезмерное давление, когда оно находится в подключенном состоянии, поскольку это может привести к повреждению устройства или его разъема.
- Не вставляйте в порт инородные объекты, поскольку это может привести к повреждению портативного аудиоустройства или его разъема.

2

АУДИО/ВИДЕОСИСТЕМА

### 3. ИСПОЛЬЗОВАНИЕ НОСИТЕЛЕЙ ИНФОРМАЦИИ

## 5. АУДИОПЛЕЕР С Bluetooth®

Аудиосистема с Bluetooth® позволяет слушать музыку, которая воспроизводится на портативном плеере, через динамики автомобиля с использованием беспроводной связи.

Эта аудиосистема поддерживает технологию Bluetooth® – систему беспроводной передачи данных, пригодную для воспроизведения музыки из портативных аудиоплееров без использования проводов. Если ваше устройство не поддерживает Bluetooth®, аудиосистема с Bluetooth® не будет функционировать.

### ОБЗОР

Экран управления аудиоплеером с Bluetooth® можно вызвать следующими способами.

В зависимости от типа подключенного портативного плеера некоторые функции могут быть недоступны и/или экран может выглядеть не так, как показано в данном руководстве.

- ▶ Подключение аудиоустройства с Bluetooth® (→С.129, 137)
- ▶ Нажмите кнопку **“MEDIA”** для отображения экрана выбора источника аудио, затем выберите **“Bluetooth\*”** для отображения экрана управления Bluetooth®.

\*: Bluetooth является зарегистрированным товарным знаком корпорации Bluetooth SIG, Inc.

■ ПАНЕЛЬ УПРАВЛЕНИЯ

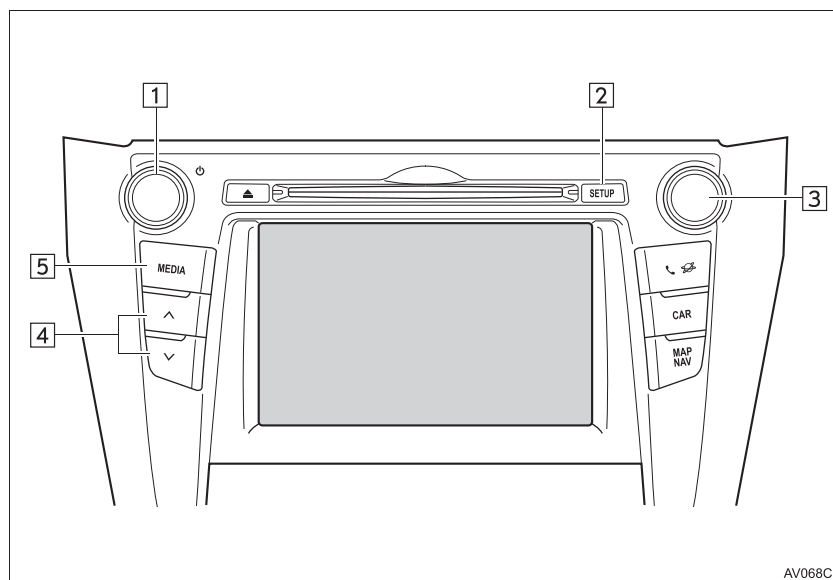

2

АУДИО/ВИДЕОСИСТЕМА

■ ЭКРАН УПРАВЛЕНИЯ

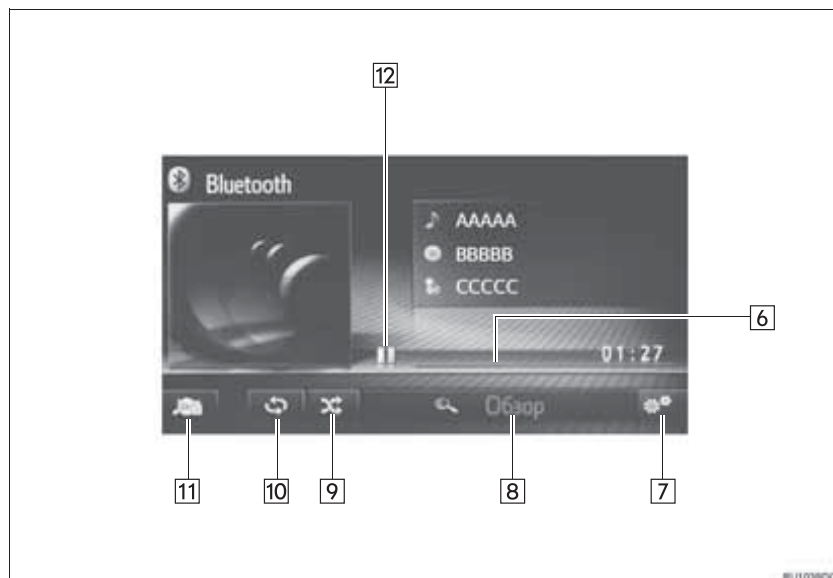

### 3. ИСПОЛЬЗОВАНИЕ НОСИТЕЛЕЙ ИНФОРМАЦИИ

№	Функция
1	Регулятор питания/громкости: <ul style="list-style-type: none"><li>• Поверните для настройки громкости.</li><li>• Нажмите для включения или выключения аудиосистемы.</li></ul>
2	Выберите для настройки звука. (→С.153)
3	Регулятор настройки/выбора: <ul style="list-style-type: none"><li>• Поверните для выбора трека.</li><li>• Поверните для перемещения вверх/вниз по списку.</li></ul>
4	<ul style="list-style-type: none"><li>• Нажмите для выбора трека.</li><li>• Нажмите и удерживайте для быстрого перехода вперед/назад.</li></ul>
5	Нажмите эту кнопку для отображения экрана выбора медиарежима.
6	Отображается информация о состоянии воспроизведения
7	Выберите для отображения экрана расширенных настроек аудиоплеера с Bluetooth®.
8	Выберите для отображения экрана просмотра опций, затем выберите требуемый элемент.
9	Выберите для задания воспроизведения в произвольном порядке.
10	Выберите для задания повторного воспроизведения.
11	Выберите для отображения экрана выбора носителя информации.
12	Выберите для воспроизведения/паузы.

**! ПРЕДОСТЕРЕЖЕНИЕ**

- Не пользуйтесь органами управления плеера и не подключайте его к аудиосистеме с Bluetooth® во время вождения автомобиля.
- Ваше аудиоустройство оснащено антеннами Bluetooth®. Лица с имплантированными кардиостимуляторами, устройствами кардиоресинхронизирующей терапии или имплантированными кардиовертерами-дефибрилляторами должны соблюдать разумную дистанцию между собой и антеннами Bluetooth®. Радиоволны могут негативно повлиять на работу таких устройств.
- Перед использованием устройств Bluetooth® пользователи любых других медицинских устройств (кроме имплантированного кардиостимулятора, устройства кардиоресинхронизирующей терапии или имплантированного кардиовертера-дефибриллятора) должны узнать у изготовителя о влиянии радиоволн на работу этих устройств. Радиоволны могут непредсказуемым образом влиять на работу таких медицинских устройств.

**! УВЕДОМЛЕНИЕ**

- Не оставляйте портативный плеер в автомобиле. Высокая температура внутри автомобиля может повредить портативный плеер.

**ИНФОРМАЦИЯ**

- Система может не работать при следующих условиях:
  - Устройство с Bluetooth® выключено.
  - Устройство с Bluetooth® не подключено.
  - Низкий уровень заряда элемента питания устройства с Bluetooth®.
- Для подключения телефона может потребоваться некоторое время, если в это время осуществляется воспроизведение с аудиоплеера с Bluetooth®.
- Инструкции по работе с портативным плеером см. в руководстве по эксплуатации из его комплекта поставки.
- Если устройство Bluetooth® отключено из-за плохого приема сети Bluetooth®, когда переключатель двигателя переведен в следующее положение, система автоматически выполнит повторно подключение портативного плеера.
- ▶ Автомобили с интеллектуальной системой доступа без ключа  
Замок запуска двигателя поворачивается в режим ACCESSORY или IGNITION ON.
- ▶ Автомобили без интеллектуальной системы входа и запуска  
Переключатель двигателя переведен в состояние "ACC" или "ON".
- Если устройство Bluetooth® отключено при помощи переключателя, повторное подключение не выполняется. Выполните повторное подключение портативного плеера вручную.
- Информация об устройстве с Bluetooth® регистрируется, когда портативный плеер подключается к аудиосистеме с Bluetooth®. При продаже или утилизации автомобиля удалите информацию аудиоплеера Bluetooth® из системы.

### ПОДКЛЮЧЕНИЕ Bluetooth® АУДИО

Для использования аудиосистемы с Bluetooth® необходимо выполнить сопряжение портативного плеера и подключить аудиопрофиль (A2DP) к системе.

После подключения устройства с аудиопрофилем (A2DP) можно наслаждаться музыкой из аудиосистемы автомобиля.

Если вы еще не подключили портативный плеер с аудиопрофилем (A2DP), необходимо сначала подключить портативный плеер с аудиопрофилем (A2DP) в соответствии со следующими процедурами. Подключите портативный плеер с аудиопрофилем (A2DP) после полной остановки автомобиля.

#### ■ ЕСЛИ УСТРОЙСТВО НЕ БЫЛО ПОДКЛЮЧЕНО

- ▶ Без функции навигации (→С.129)
- ▶ С функцией навигации (→С.137)

#### ■ ПОДКЛЮЧЕНИЕ ДОПОЛНИТЕЛЬНОГО УСТРОЙСТВА

- ▶ Без функции навигации (→С.129)
- ▶ С функцией навигации (→С.137)

#### ■ ВЫБОР ПОДКЛЮЧЕННОГО УСТРОЙСТВА

- ▶ Без функции навигации (→С.133)
- ▶ С функцией навигации (→С.144)



## ПРОСЛУШИВАНИЕ АУДИОПЛЕЕРА С Bluetooth®

### ПОВТОР

Можно повторить воспроизведение текущего трека.

- 1 Выберите .



- Каждый раз при выборе кнопки  режим изменяется в следующем порядке:
  - повтор трека → Выкл.

### ПРОИЗВОЛЬНЫЙ ПОРЯДОК

Треки могут выбираться автоматически в произвольном порядке.

- 1 Выберите .



- Каждый раз при выборе кнопки  режим изменяется в следующем порядке:
  - произвольный порядок → Выкл.

## ОПЦИИ АУДИОПЛЕЕРА С Bluetooth®

- 1 Вызовите экран управления Bluetooth®. (→С.58)
- 2 Выберите .
- 3 Выберите кнопку настраиваемого параметра.

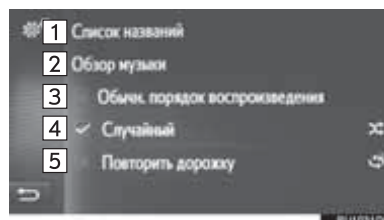

№	Функция
1	Выберите для отображения списка треков.
2	Выберите для отображения экрана просмотра опций, затем выберите требуемый элемент.
3	Выберите для возобновления воспроизведения треков с начала списка треков после завершения воспроизведения последнего трека в списке.
4	Выберите для задания воспроизведения в произвольном порядке.
5	Выберите для задания повторного воспроизведения трека.

2

АУДИО/ВИДЕОСИСТЕМА

### 3. ИСПОЛЬЗОВАНИЕ НОСИТЕЛЕЙ ИНФОРМАЦИИ

#### ИНФОРМАЦИЯ

- Если портативное устройство поддерживает AVRCP 1.4 и просмотр, будут доступны список названий и поиск музыки. (Если устройство не поддерживает просмотр, эти пункты меню будут затенены.)  
Устройства с профилем более низкого уровня не поддерживают эти функции.  
Для таких устройств список названий и поиск музыки недоступны, названия функций затенены.

#### 4. ОРГАНЫ ДИСТАНЦИОННОГО УПРАВЛЕНИЯ АУДИОСИСТЕМОЙ

### 1. ПЕРЕКЛЮЧАТЕЛИ НА РУЛЕВОМ КОЛЕСЕ

Некоторые части навигационной/мультимедийной системы управляются переключателями на рулевом колесе.

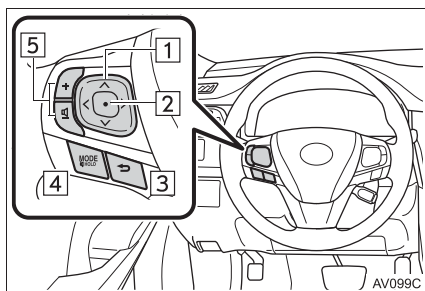

2

АУДИО/ВИДЕОСИСТЕМА

№	Переключатель
1	Переключатель “Λ” “V” “>” “<”
2	Переключатель ввода
3	Переключатель возврата
4	Переключатель “MODE/HOLD”
5	Регулятор громкости

#### 4. ОРГАНЫ ДИСТАНЦИОННОГО УПРАВЛЕНИЯ АУДИОСИСТЕМОЙ

##### ► Переключатель “Λ” “v”

Режим	Операции	Функция
AM/FM-радио	Нажать	Вверх/вниз по предустановленным станциям (экран предварительной настройки) Вверх/вниз по списку (экран списка станций) Поиск вверх/вниз (экран ручной настройки)
	Нажать и удерживать	Поиск без остановки вверх/вниз (экран ручной настройки)
Аудио-CD, MP3/WMA/AAC-диск, USB, iPod, Bluetooth® аудио	Нажать	Дорожка вверх/вниз (кроме экрана списка) Курсор вверх/вниз (экран списка)
	Нажать и удерживать	Быстрая перемотка вперед/назад (кроме экрана списка) Открытие предыдущего/следующего экрана (экран списка)

##### ► Переключатель “>” “<”

Режим	Операция	Функция
Экран вкладок	Нажмите	Смените вкладку

##### ► Переключатель ввода

Режим	Операция	Функция
Экран управления	Нажмите	Покажите экран со списком
Экран списка	Нажмите	Выберите ввод курсора

#### 4. ОРГАНЫ ДИСТАНЦИОННОГО УПРАВЛЕНИЯ АУДИОСИСТЕМОЙ

##### ► Переключатель MODE/HOLD

Режим	Операции	Функция
AM/FM-радио, AUX	Нажать	Изменение режима аудио
	Нажать и удерживать	Отключение звука
Аудио-CD, MP3/ WMA/AAC-диск, USB, iPod, Bluetooth® аудио	Нажать	Изменение режима аудио
	Нажать и удерживать	Пауза

2

АУДИО/ВИДЕОСИСТЕМА

##### ► Регулятор громкости

Режим	Операции	Функция
Все	Нажать	Увеличение/уменьшение громкости

#### 4. ОРГАНЫ ДИСТАНЦИОННОГО УПРАВЛЕНИЯ АУДИОСИСТЕМОЙ

### 2. ОРГАНЫ УПРАВЛЕНИЯ АУДИОСИСТЕМОЙ ДЛЯ ЗАДНИХ СИДЕНИЙ\*

Некоторыми функциями аудио/видеосистемы можно управлять с задних сидений.

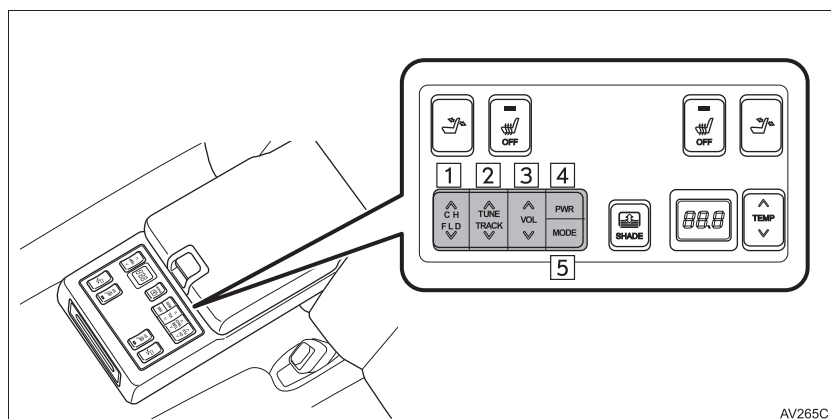

№	Переключатель
1	Переключатель "CH/FLD"
2	Переключатель "TUNE/TRACK"
3	Переключатель "VOL"
4	Переключатель "PWR"
5	Переключатель "MODE"

\*: При наличии

#### 4. ОРГАНЫ ДИСТАНЦИОННОГО УПРАВЛЕНИЯ АУДИОСИСТЕМОЙ

##### ► Переключатель “CH/FLD”

Режим	Действие	Функция
АМ-/FM-радио	Нажмите	Предустановленная станция вверх/вниз (экран “Предустановки”) Список станций вверх/вниз (экран “Станции”)
Диск с MP3-/WMA-/AAC-файлами	Нажмите	Папка вверх/вниз
USB	Нажмите	Папка/альбом вверх/вниз
Аудиосистема с интерфейсом Bluetooth®	Нажмите	Альбом вверх/вниз

2

АУДИО/ВИДЕОСИСТЕМА

##### ► Переключатель “TUNE/TRACK”

Режим	Действие	Функция
АМ-/FM-радио	Нажмите	Настройка частоты вверх/вниз
	Нажмите и удерживайте	Непрерывный поиск вверх/вниз, пока переключатель нажат
CD	Нажмите	Дорожка вверх/вниз
	Нажмите и удерживайте	Перемотка вперед/назад
Диск с MP3-/WMA-/AAC-файлами	Нажмите	Файл вверх/вниз
	Нажмите и удерживайте	Перемотка вперед/назад
USB	Нажмите	Файл/дорожка/вверх/вниз
	Нажмите и удерживайте	Перемотка вперед/назад
iPod	Нажмите	Дорожка/файл вверх/вниз
	Нажмите и удерживайте	Перемотка вперед/назад
Аудиосистема с интерфейсом Bluetooth®	Нажмите	Дорожка вверх/вниз
	Нажмите и удерживайте	Перемотка вперед/назад

#### 4. ОРГАНЫ ДИСТАНЦИОННОГО УПРАВЛЕНИЯ АУДИОСИСТЕМОЙ

##### ► Переключатель "VOL"

Режим	Действие	Функция
Все	Нажмите	Громкость увеличить/уменьшить
	Нажмите и удерживайте	Громкость вверх/вниз непрерывно

##### ► Переключатель "PWR"

Режим	Действие	Функция
Все	Нажмите	Включение/выключение аудиосистемы

##### ► Переключатель "MODE"

Режим	Действие	Функция
Все	Нажмите	Изменение аудиорежимов
	Нажмите и удерживайте	Блокировка/разблокировка кнопок на заднем подлокотнике



## 5. СОВЕТЫ ПО РАБОТЕ С АУДИОСИСТЕМОЙ

### 1. ИНФОРМАЦИЯ ПО РАБОТЕ

#### УВЕДОМЛЕНИЕ

- Во избежание повреждения аудиосистемы:
  - Будьте аккуратны, чтобы не пролить напитки на аудиосистему.
  - В прорезь CD-плеера вставляйте только соответствующие диски.

#### ИНФОРМАЦИЯ

- Использование мобильного телефона в салоне или вблизи автомобиля может вызывать помехи в аудиосистеме во время прослушивания. Однако это не является признаком неисправности.

#### РАДИОПРИЕМ

Обычно неполадки радиоприема не означают неисправности радиоприемника — это следствие окружающих условий.

Например, помехи приему FM-радиоприемника могут создавать ближайшие здания и рельеф местности. Линии электропередач и телефонные кабели создают помехи в диапазоне АМ. Несомненно, радиосигналы имеют ограниченный радиус действия: чем дальше от станции, тем слабее ее сигналы. Кроме того, условия приема постоянно изменяются по мере движения автомобиля.

Ниже описаны распространенные проблемы радиоприема, которые не свидетельствуют о неполадках радиоприемника.

2

АУДИО/ВИДЕОСИСТЕМА

## FM

**Замирание и смещение станций:** Обычно дальность действия FM-станции составляет приблизительно 40 км. В пределах этой области может происходить замирание или смещение, которые возрастают по мере удаления от радиопередатчика. Обычно при этом возникают искажения.

**Несколько путей:** Сигналы FM могут отражаться, приводя к тому, что два сигнала попадают на антенну одновременно. В этом случае сигналы могут компенсировать друг друга, вызывая кратковременные пульсации или пропадания приема.

**Помехи и пульсации:** Это происходит, когда сигналы блокируются зданиями, деревьями или другими крупными объектами. Повышение уровня низких частот может снизить эффекты помех и пульсаций.

**Наложение станций:** Если принимаемый сигнал FM прерывается или ослабевает, при наличии другой мощной станции в близком FM-диапазоне радиоприемник может временно настраиваться на вторую станцию до возобновления сигнала первой станции.

## AM

**Затухание:** Радиопередачи в диапазоне AM отражаются верхними слоями атмосферы, особенно ночью. Эти отраженные сигналы могут интерферировать с сигналами, принимаемыми непосредственно от радиостанции, вызывая усиление и ослабление звука радиостанции.

**Интерференция станций:** Когда отраженный сигнал и сигнал, принимаемый непосредственно от радиостанции, находятся на очень близких частотах, они могут интерферировать друг с другом, снижая качество радиоприема.

**Помехи:** В диапазоне AM возникают помехи, вызванные внешними источниками электрических шумов, например, линиями электропередачи высокого напряжения, системами освещения или электродвигателями. Это приводит к помехам.

## iPod



- “Made for iPod” и “Made for iPhone” означает, что электронное устройство специально разработано для подключения к iPod или iPhone и сертифицировано разработчиком на предмет соответствия стандартам компании Apple.
- Apple не несет ответственность за функционирование данного устройства или его соответствие стандартам безопасности и регулятивным нормам. Обратите внимание: использование данного аксессуара с iPod или iPhone может повлиять на функционирование беспроводной сети.
- iPhone, iPod, iPod classic, iPod nano и iPod touch являются товарными знаками компании Apple Inc., зарегистрированными в США и других странах. Lightning является товарным знаком корпорации Apple, Inc.
- Соединитель Lightning работает с iPhone 5, iPod touch (5-го поколения) и iPod nano (7-го поколения).
- 30-штырьковый коннектор работает с iPhone 4S, iPhone 4, iPhone 3GS, iPhone 3G, iPhone, iPod touch (с 1-го по 4-е поколение), iPod classic (кроме 5-го поколения) и iPod nano (1-го, 3-го, 4-го, 5-го и 6-го поколения).
- USB работает с iPhone 5, iPhone 4S, iPhone 4, iPhone 3GS, iPhone 3G, iPhone, iPod touch (с 1-го по 5-е поколение), iPod classic (кроме 5-го поколения) и iPod nano (1-го, 3-го, 4-го, 5-го, 6-го и 7-го поколения).

## СОВМЕСТИМЫЕ МОДЕЛИ

С данной системой можно использовать следующие устройства iPod®, iPod nano®, iPod classic®, iPod touch® и iPhone®.

Изготовлено для

- iPod touch (5-го поколения)
- iPod touch (4-го поколения)
- iPod touch (3-го поколения)
- iPod touch (2-го поколения)
- iPod touch (1-го поколения)
- iPod classic (кроме 5-го поколения)
- iPod nano (7-го поколения)
- iPod nano (6-го поколения)
- iPod nano (5-го поколения)
- iPod nano (4-го поколения)
- iPod nano (3-го поколения)
- iPod nano (1-го поколения)
- iPhone 5
- iPhone 4S
- iPhone 4
- iPhone 3GS
- iPhone 3G
- iPhone

В зависимости от различий между моделями или версиями программного обеспечения и т.п. некоторые модели могут быть несовместимы с этой системой.

### УХОД ЗА CD-ПЛЕЕРОМ И ДИСКАМИ

- Слишком высокая температура может помешать работе CD-плеера. В жаркие дни перед прослушиванием компакт-диска включайте кондиционирование воздуха для охлаждения салона автомобиля.
- CD-плеер может допускать пропуски на ухабистых дорогах или из-за других вибраций.
- Если в CD-плеер попадет влага, звук может не воспроизводиться даже на работающем плеере. Извлеките диски из CD-плеера и подождите высыхания проигрывателя.

#### **!** ПРЕДОСТЕРЕЖЕНИЕ

- В CD-плеерах используется невидимый лазерный луч, который может оказывать опасное воздействие, если луч будет направлен наружу устройства. Обязательно правильно эксплуатируйте CD-плеер.

Диски формата Audio CD



- Используйте только диски с этикетками, показанными выше. Следующие компакт-диски могут не воспроизводиться в CD-плеере.

- SACD
- dts-CD
- CD-диски с защитой от копирования
- CD-диски с видео

► Диски специальной формы

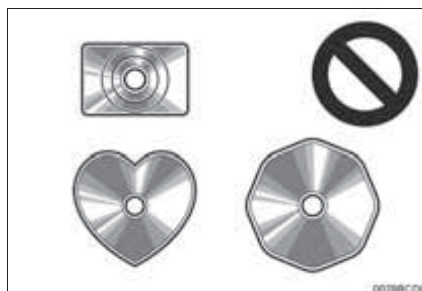

► Прозрачные/полупрозрачные диски

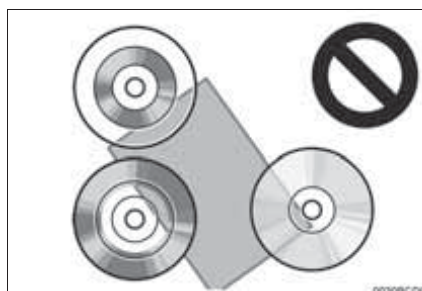

## ► Диски низкого качества

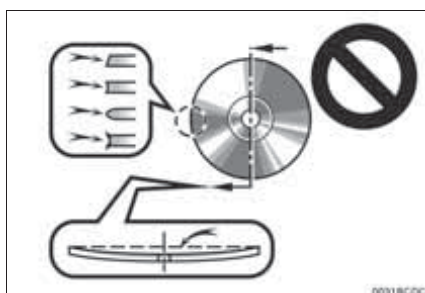

## ► Диски с наклейками

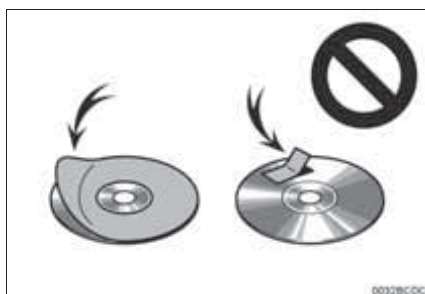

## ⚠ УВЕДОМЛЕНИЕ

- Не используйте диски специальной формы, прозрачные и полупрозрачные диски, диски низкого качества и диски с наклейками, показанные на иллюстрациях. Использование таких дисков может привести к повреждению плеера или к невозможности извлечения диска.
- Эта система не предназначена для использования комбинированных дисков. Не используйте комбинированные диски, так как это может привести к повреждению проигрывателя.
- Не используйте диски с защитным кольцом. Использование таких дисков может привести к повреждению плеера или к невозможности извлечения диска.
- Не используйте диски с возможностью печати. Использование таких дисков может привести к повреждению плеера или к невозможности извлечения диска.



- Обращайтесь с дисками аккуратно, особенно при установке в проигрыватель. Держите диски за края и не сгибайте. Старайтесь не оставлять на них следов пальцев, в особенности на блестящей стороне.
- Грязь, царапины, деформация, точечные отверстия и другие повреждения диска могут быть причиной пропусков и повторов при воспроизведении. (Чтобы увидеть точечное отверстие, держите диск против света.)
- Извлекайте диски из CD-плеера, когда они не используются. Храните их в пластмассовых футлярах, оберегая от влаги, высокой температуры и попадания прямых солнечных лучей.

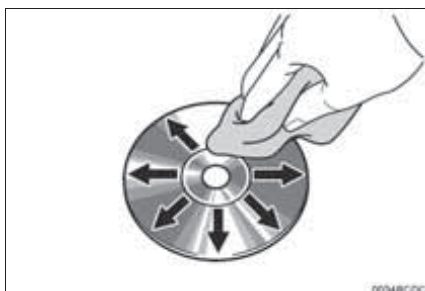

- **Очистка диска:** протрите диск мягкой, не содержащей пыли тканью, смоченной водой. Протирайте диск от центра к краю (не по кругу). Не используйте обычные очистители для пластинок и антистатические устройства.

## ИНФОРМАЦИЯ О ФАЙЛАХ

### ■ СОВМЕСТИМЫЕ USB-УСТРОЙСТВА

Форматы связи через USB	USB 2.0 HS (480 Мбит/с) и FS (12 Мбит/с)
Форматы файлов	FAT 16/32
Класс соответствия	класс устройств хранения

### ■ СОВМЕСТИМЫЕ СЖАТЫЕ ФАЙЛЫ

Система	USB	DISC
Совместимый формат файлов (аудио)	MP3/WMA/AAC	
Папки в устройстве	Максимум 3000	Максимум 192
Файлы в устройстве	Максимум 9999	Максимум 255
Файлы в папке	Максимум 255	—

**■ СООТВЕТСТВУЮЩАЯ ЧАСТОТА ДИСКРЕТИЗАЦИИ**

Тип файла	Частота kHz (кГц)
MP3-файлы: MPEG 1 LAYER 3	32/44.1/48
MP3-файлы: MPEG 2 LSF LAYER 3	16/22.05/24
WMA-файлы: версия 7, 8, 9* (9.1/9.2)	32/44.1/48
AAC-файлы: MPEG4/AAC-LC	11.025/12/16/ 22.05/24/32/ 44.1/48

\*: Совместимо только со стандартом Windows Media Audio

**■ СООТВЕТСТВУЮЩИЕ БИТРЕЙТЫ**

Тип файла	Битрейт (kbps (кбит/с))
MP3-файлы: MPEG 1 LAYER 3	32 - 320
MP3-файлы: MPEG 2 LSF LAYER 3	8 - 160
WMA-файлы: версия 7, 8	CBR 48 - 192
WMA-файлы: версия 9* (9.1/9.2)	CBR 48 - 320
AAC-файлы: MPEG4/AAC-LC	16 - 320

\*: Совместимо только со стандартом Windows Media Audio

(Совместимый с переменным битрейтом (VBR))

**■ СОВМЕСТИМЫЕ РЕЖИМЫ КАНАЛОВ**

Тип файла	Режим канала
MP3-файлы	Сtereo, совмещенный стерео, двухканальный и монофонический
WMA-файлы	2ch
AAC-файлы	1ch, 2ch (двухканальный режим не поддерживается)

- MP3 (MPEG Audio Layer 3), WMA (Windows Media Audio) и AAC (усовершенствованное звуковое кодирование) - стандарты сжатия аудио.
- Эта система может воспроизводить MP3-/WMA-/AAC-файлы на дисках CD-R/CD-RW и USB-накопителе.
- Эта система может воспроизводить записи на дисках, совместимых с ISO 9660 уровня 1 и уровня 2 и с файловой системой Romeo и Joliet.
- При присвоении имени MP3-/WMA-/AAC-файлу добавляйте соответствующее расширение файла (.mp3/.wma/.m4a).
- Эта система воспроизводит файлы с расширениями файла .mp3/.wma/.m4a как MP3-/WMA-/AAC-файлы соответственно. Во избежание шума и ошибок воспроизведения используйте только соответствующее расширение файла.
- Эта система может воспроизводить только первую сессию, когда используются мультисессионные совместимые диски.
- MP3-файлы совместимы с форматами тегов ID3 версия 1.0, версия 1.1, версия 2.2 и версия 2.3. Эта система не может воспроизводить заголовок диска, название дорожки и имя исполнителя в других форматах.

2

АУДИО/ВИДЕОСИСТЕМА

## 5. СОВЕТЫ ПО РАБОТЕ С АУДИОСИСТЕМОЙ

- WMA-/AAC-файлы могут содержать тег WMA/AAC, который используется таким же образом, как тег ID3. Теги WMA/AAC содержат такую информацию, как название дорожки и имя исполнителя.
- Функция выделения доступна только при воспроизведении MP3-файлов.
- Эта система может воспроизводить AAC-файлы, зашифрованные iTunes.
- Качество звука MP3-/WMA-файлов, как правило, повышается при более высоком битрейте. Для достижения разумного уровня качества звука рекомендуются диски, записанные с битрейтом не менее 128 kbps (кбит/с).
- Списки воспроизведения M3u несовместимы с аудиоплеером.
- Форматы MP3i (MP3 interactive) и MP3PRO несовместимы с аудиоплеером.
- Плеер совместим с VBR (переменный битрейт).
- При воспроизведении файлов, записанных как файлы VBR (переменный битрейт), время воспроизведения не будет правильно отображаться при использовании операций перемотки вперед или назад.
- Невозможно проверить папки, которые не содержат MP3-/WMA-/AAC-файлы.
- Могут воспроизводиться MP3-/WMA-/AAC-файлы в папках глубиной до 8 уровней. Однако, при использовании дисков, содержащих множество уровней папок, воспроизведение может начаться с задержкой. По этой причине рекомендуем создавать диски не более чем с 2 уровнями папок.

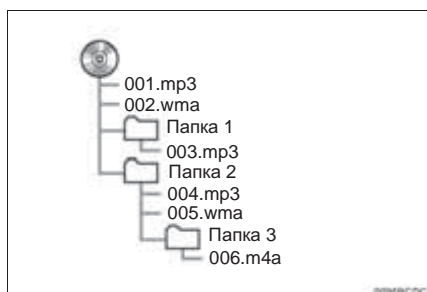

- Выше приведен порядок воспроизведения диска, имеющего структуру, показанную слева:

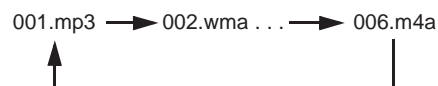

- Порядок зависит от компьютера и используемого программного обеспечения кодирования MP3/WMA/AAC.



**ДИСКИ CD-R И CD-RW**

- В аудиосистеме невозможно воспроизводить диски CD-R/CD-RW, при записи которых не был выполнен “процессу финализации” (процесс, подготавливающий диски к воспроизведению на бытовых CD-плеерах).
- Могут возникнуть проблемы при воспроизведении дисков CD-R/CD-RW, записанных на CD-рекордере или персональном компьютере. Это может быть вызвано характеристиками диска, царапинами или грязью на диске, или наличием загрязнения или конденсата на линзе устройства записи.
- Кроме того, проблемы при воспроизведении дисков, записанных на персональном компьютере, могут быть вызваны настройками приложения записи. Записывайте диски в соответствующем формате. (Более подробную информацию можно получить у создателя приложения.)
- Воздействие прямых солнечных лучей, высоких температур и т.д. может привести к повреждению CD-R/CD-RW-дисков. Устройство не сможет воспроизводить некоторые поврежденные диски.
- При установке диска CD-RW в MP3/WMA-плеер воспроизведение начинается с большей задержкой, чем при использовании обычных CD-дисков или дисков CD-R.
- Аудиосистема не воспроизводит диски CD-R/CD-RW, записанные с использованием системы DDCD (CD с удвоенной плотностью).

**ТЕРМИНЫ****ПАКЕТНАЯ ЗАПИСЬ**

- Общий термин, описывающий процесс записи данных по запросу на диски CD-R, подобно тому, как данные записываются на гибкие или жесткие диски.

**ТЕГ ID3**

- Метод внедрения информации о треке в файл MP3. Эта внедренная информация может содержать название трека, имя исполнителя, название альбома, музыкальный жанр, год выпуска, комментарии, обложку и другие данные. Содержимое можно изменять с помощью программного обеспечения с функциями редактирования тегов ID3. Хотя количество символов тега ограничено, информацию можно просматривать во время воспроизведения трека.

**ТЕГ WMA**

- Файлы WMA могут содержать теги WMA, которые используются так же, как теги ID3. Теги WMA содержат такую информацию, как название трека и имя исполнителя.

### ФОРМАТ ISO 9660

- Международный стандарт форматирования папок и файлов на дисках CD-ROM. Для формата ISO 9660 предусмотрено два уровня правил.
- Уровень 1: имя файла в формате 8.3 (8 символов для имени файла и 3 символа для расширения. Имена файлов должны содержать однобайтовые заглавные буквы и цифры. Можно также использовать символ “\_”.)
- Уровень 2: имя файла может содержать до 31 символа (включая разделитель “.” и расширение). Каждая папка должна содержать не более 8 уровней вложения.

### m3u

- Списки воспроизведения, созданные с помощью программного обеспечения “WINAMP”, имеют расширение имени файла m3u.

### MP3

- MP3 – стандарт сжатия звука, определенный рабочей группой (MPEG) Международной организации по стандартизации (ISO). MP3 сжимает звуковые данные приблизительно в 10 раз по сравнению с обычными дисками.

### WMA

- Формат WMA (Windows Media) представляет собой формат сжатия звука, разработанный компанией Microsoft®. Файлы этого формата имеют размеры меньше, чем файлы MP3. Версии форматов декодирования для файлов WMA: 7, 8 и 9.
- Данный продукт защищен определенными правами на интеллектуальную собственность компании Microsoft Corporation и других сторон. Использование или распространение этой технологии для других продуктов запрещено лицензией компании Microsoft или авторизованным филиалом Microsoft и третьими сторонами.

### AAC

- AAC - это аббревиатура от “Advanced Audio Coding”, относящаяся к стандарту технологии сжатия аудиофайлов при помощи MPEG2 и MPEG4.

5. СОВЕТЫ ПО РАБОТЕ С АУДИОСИСТЕМОЙ

2

АУДИО/ВИДЕОСИСТЕМА

**1** **ОСНОВНАЯ ИНФОРМАЦИЯ  
ПЕРЕД НАЧАЛОМ  
ЭКСПЛУАТАЦИИ**

<b>1. КРАТКАЯ СПРАВКА.....</b>	<b>84</b>
<b>2. СИСТЕМА ГРОМКОЙ СВЯЗИ .....</b>	<b>87</b>
ИСПОЛЬЗОВАНИЕ ПЕРЕКЛЮЧАТЕЛЯ ТЕЛЕФОНА/ МИКРОФОНА .....	88
О ТЕЛЕФОННОЙ КНИГЕ В ЭТОЙ СИСТЕМЕ .....	89
ПРИ ПРОДАЖЕ АВТОМОБИЛЯ .....	89
ПОДКЛЮЧЕНИЕ ТЕЛЕФОНА Bluetooth® .....	90
<b>3. РЕГИСТРАЦИЯ ЗАПИСИ.....</b>	<b>91</b>
РЕГИСТРАЦИЯ НОВОЙ ЗАПИСИ.....	91
ОТОБРАЖЕНИЕ И РЕДАКТИРОВАНИЕ ИНФОРМАЦИИ В ЗАПИСИ.....	93
ПЕРЕДАЧА СОХРАНЕННЫХ КОНТАКТОВ В USB-ПАМЯТЬ .....	94

Некоторые функции могут не работать во время движения.

# 3

## СИСТЕМА ГРОМКОЙ СВЯЗИ Bluetooth®

### 2 ИСПОЛЬЗОВАНИЕ ТЕЛЕФОНА

<b>1. ВЫЗОВЫ ПО ТЕЛЕФОНУ Bluetooth®</b>	<b>95</b>
ПУТЕМ НАБОРА НОМЕРА	95
ИСПОЛЬЗУЯ СПИСОК КОНТАКТОВ	96
ИСПОЛЬЗУЯ ТЕЛЕФОННУЮ КНИГУ	96
ИСПОЛЬЗУЯ СПИСКИ ВЫЗОВОВ	97
ВЫЗОВ С ИСПОЛЬЗОВАНИЕМ СМС-СООБЩЕНИЯ	98
ИСПОЛЬЗУЯ ВЫЗОВ POI*	98
ПУТЕМ ВЫБОРА КНОПКИ ЭКРАНА SOS	98
<b>2. ПРИЕМ ВЫЗОВОВ ПО ТЕЛЕФОНУ Bluetooth®</b>	<b>100</b>
<b>3. РАЗГОВОР ПО ТЕЛЕФОНУ Bluetooth®</b>	<b>101</b>
ПЕРЕДАЧА ТОНАЛЬНЫХ СИГНАЛОВ	102
НАБОР ВТОРОГО НОМЕРА	102
РЕГУЛИРОВКА ГРОМКОСТИ ПРИЕМА	103

### 3 ФУНКЦИЯ СМС-СООБЩЕНИЙ

<b>1. ФУНКЦИЯ СМС-СООБЩЕНИЙ</b>	<b>104</b>
ПРИЕМ СМС-СООБЩЕНИЯ	104
ПРОВЕРКА ПРИНЯТЫХ СМС-СООБЩЕНИЙ	104
ПРОВЕРКА ОТПРАВЛЕННЫХ СМС-СООБЩЕНИЙ	106
ПЕРЕДАЧА НОВОГО СМС-СООБЩЕНИЯ	107

### 4 ЧТО ДЕЛАТЬ, ЕСЛИ...

<b>1. ПОИСК И УСТРАНЕНИЕ НЕИСПРАВНОСТЕЙ</b>	<b>110</b>
---	------------

\*: Объект, представляющий интерес

## 1. ОСНОВНАЯ ИНФОРМАЦИЯ ПЕРЕД НАЧАЛОМ ЭКСПЛУАТАЦИИ

### 1. КРАТКАЯ СПРАВКА

#### ■ ЭКРАН МЕНЮ “Телефон”

Нажатие кнопки  предоставляет доступ к экрану меню “Телефон”.

Каждый раз при нажатии кнопки  экран меню “Телефон” сменяется экраном меню “Дополни”/“Toyota online”, и наоборот.

При нажатии кнопки  отображается экран, который отображался в предыдущий раз.

Выберите  для отображения экрана меню “Телефон”.

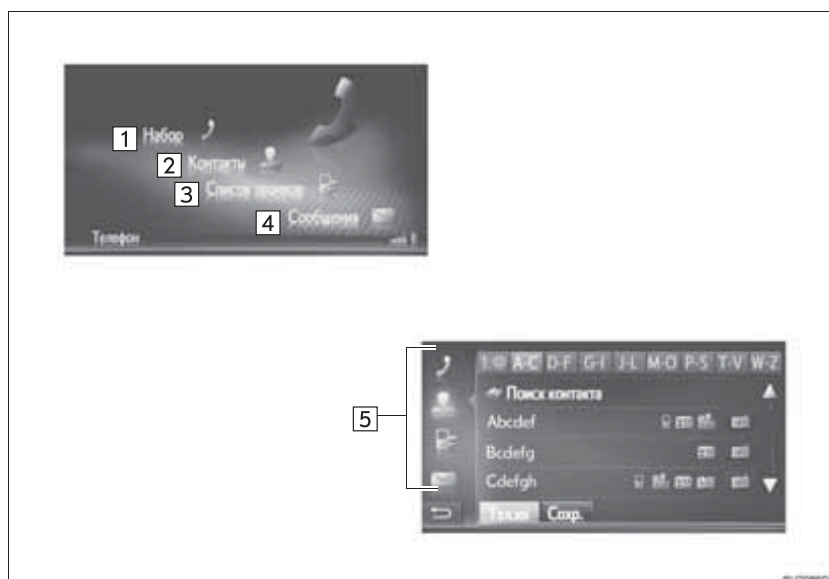

## 1. ОСНОВНАЯ ИНФОРМАЦИЯ ПЕРЕД НАЧАЛОМ ЭКСПЛУАТАЦИИ

№	Функция	Стр.
1	Выберите для отображения экрана “Набор”. Вызов можно совершить, набрав номер.	95
2	Выберите для отображения экрана “Контакты”. Для совершения вызова можно выбрать запись в списке контактов на экране “Сохр.” и “Тел.кн”.	96
3	Выберите для отображения экрана “Список звонков”. Для совершения вызова можно выбрать запись в списке пропущенных или принятых вызовов или набранных номеров.	97
4	Выберите для отображения экрана “Сообщения”. Можно отобразить список принятых и отправленных СМС-сообщений и меню для создания новых сообщений.	104
5	Выберите соответствующий значок для перехода к экрану “Набор”, “Контакты”, “Список звонков” или “Сообщения”.	—

3

СИСТЕМА ГРОМКОЙ СВЯЗИ Bluetooth®

## 1. ОСНОВНАЯ ИНФОРМАЦИЯ ПЕРЕД НАЧАЛОМ ЭКСПЛУАТАЦИИ

### ■ ЭКРАН “Набор”

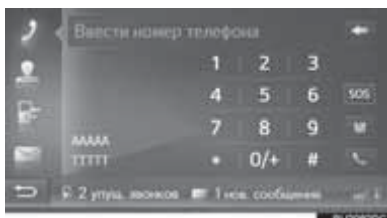

- Экран можно вызвать, выбрав  на любом из экранов телефона.

### ■ ЭКРАН “Сообщения”



- Экран можно вызвать, выбрав  на любом из экранов телефона.

### ■ ЭКРАН “Контакты”



- Экран можно вызвать, выбрав  на любом из экранов телефона.

### ■ ЭКРАН “Список звонков”



- Экран можно вызвать, выбрав  на любом из экранов телефона.



## 1. ОСНОВНАЯ ИНФОРМАЦИЯ ПЕРЕД НАЧАЛОМ ЭКСПЛУАТАЦИИ

## 2. СИСТЕМА ГРОМКОЙ СВЯЗИ

Система громкой связи с интерфейсом Bluetooth® и подключенным к ней мобильным телефоном позволяет совершать или принимать телефонные вызовы, не снимая рук с рулевого колеса.

Система поддерживает Bluetooth®. Bluetooth® - это беспроводная система передачи данных, позволяющая посылать вызовы без кабельного подключения мобильного телефона или помещения его в держатель.

В данном разделе описан порядок работы системы.

### ПРЕДОСТЕРЕЖЕНИЕ

- Использовать мобильный телефон или подключать телефон Bluetooth® можно только в том случае, когда это безопасно и законно.
- Ваше аудиоустройство оснащено антеннами Bluetooth®. Лица с имплантированными кардиостимуляторами, устройствами кардиоресинхронизирующей терапии или имплантированными кардиовертерами-дефибрилляторами должны соблюдать разумную дистанцию между собой и антеннами Bluetooth®. Радиоволны могут негативно повлиять на работу таких устройств.
- Перед использованием устройств Bluetooth® пользователи любых других медицинских устройств (кроме имплантированного кардиостимулятора, устройства кардиоресинхронизирующей терапии или имплантированного кардиовертера-дефибриллятора) должны узнать у изготовителя о влиянии радиоволн на работу этих устройств. Радиоволны могут непредсказуемым образом влиять на работу таких медицинских устройств.

3

СИСТЕМА ГРОМКОЙ СВЯЗИ Bluetooth®

**! УВЕДОМЛЕНИЕ**

- Не оставляйте мобильный телефон в автомобиле. Температура в салоне может подняться до такого уровня, который приведет к повреждению телефона.

**ИНФОРМАЦИЯ**

- Если мобильный телефон не поддерживает Bluetooth®, система не работает.
- Система может не работать при следующих условиях:
  - Мобильный телефон выключен.
  - Текущее местоположение находится вне зоны действия сотовой сети.
  - Мобильный телефон не подключен.
  - Аккумулятор мобильного телефона разряжен.
- При одновременном использовании аудио по каналу Bluetooth® и системы громкой связи могут возникнуть следующие проблемы:
  - Соединение Bluetooth® может оборваться.
  - При воспроизведении аудио через интерфейс Bluetooth® может быть слышен шум.

**ИСПОЛЬЗОВАНИЕ ПЕРЕКЛЮЧАТЕЛЯ ТЕЛЕФОНА/МИКРОФОНА**

► Переключатели на рулевом колесе

Нажатием на переключатель телефона можно принимать или завершать вызовы, не отрывая рук от рулевого колеса.

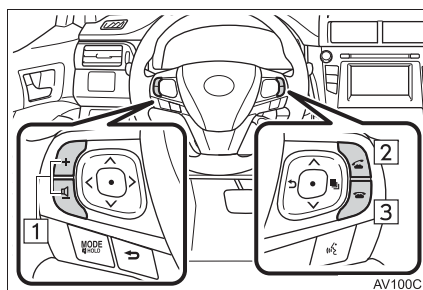

**1** Регулятор громкости

- Нажмите на сторону “+” для увеличения громкости.
- Нажмите на сторону “-” для уменьшения громкости.

**2** Переключатель снятия трубки

**3** Переключатель положенной трубки

► Микрофон

При разговоре по телефону используется микрофон.

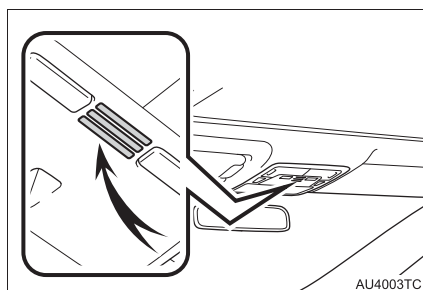

#### ИНФОРМАЦИЯ

- Голос собеседника передается через передние динамики. Звук аудиосистемы отключается во время телефонных разговоров.
- Говорите по телефону поочередно с собеседником. При одновременном разговоре голос может быть не слышен. (Это не является признаком неисправности.)
- Не устанавливайте высокую громкость принимаемого голоса. Иначе будет слышно эхо, а принимаемый голосовой сигнал будет слышен за пределами автомобиля. При разговоре по телефону четко говорите в направлении микрофона.
- В следующих ситуациях голос может быть не слышен собеседнику.
  - Движение по грунтовой дороге. (Шум движения.)
  - Движение с высокой скоростью.
  - Открыто окно.
  - Вентиляционные отверстия кондиционера воздуха направлены в сторону микрофона.
  - При громком звуке вентилятора кондиционера.
  - Сеть может оказывать влияние на работу мобильного телефона.

#### О ТЕЛЕФОННОЙ КНИГЕ В ЭТОЙ СИСТЕМЕ

- Для каждого зарегистрированного телефона сохраняются следующие данные. При подключении другого телефона считывание зарегистрированных данных невозможно.
  - Данные телефонной книги
  - Данные истории вызовов

#### ИНФОРМАЦИЯ

- При удалении телефона указанные выше данные также удаляются.

#### ПРИ ПРОДАЖЕ АВТОМОБИЛЯ

При использовании системы громкой связи в нее записывается много персональных данных. При продаже автомобиля выполните сброс этих данных. (→С.124)

- В системе можно выполнить инициализацию следующих данных.
  - Данные телефонной книги
  - Данные истории вызовов
  - Настройка громкости
  - Настройка Bluetooth®
  - Все настройки телефона
  - Шаблон СМС-сообщения

#### ИНФОРМАЦИЯ

- После выполнения сброса данных все персональные сведения будут стерты. При сбросе данных будьте внимательны.

## ПОДКЛЮЧЕНИЕ ТЕЛЕФОНА Bluetooth®

Для использования системы громкой связи необходимо выполнить сопряжение телефона и соединить профиль телефона (HFP) с системой.

После подключения профиля можно выполнять звонки по системе громкой связи.

Если вы еще не подключили телефоны Bluetooth® с профилем телефона (HFP), то сначала необходимо подключить телефон с профилем телефона (HFP) в соответствии со следующей процедурой. После полной остановки автомобиля подключите телефон Bluetooth® с профилем телефона (HFP).

**1** Нажмите кнопку .

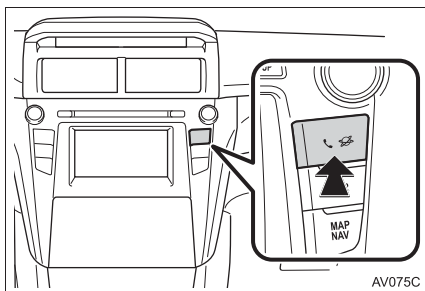

**2** Выберите “Да”.

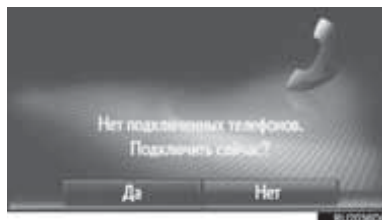

● Этот экран можно отобразить, нажав переключатель  на рулевом колесе.

**3** Выполните шаги, описанные в разделе “СОПРЯЖЕНИЕ УСТРОЙСТВА Bluetooth®”. (→С.129, 137)

## 1. ОСНОВНАЯ ИНФОРМАЦИЯ ПЕРЕД НАЧАЛОМ ЭКСПЛУАТАЦИИ

### 3. РЕГИСТРАЦИЯ ЗАПИСИ





#### РЕГИСТРАЦИЯ НОВОЙ ЗАПИСИ

В системе можно зарегистрировать до 200 номеров.

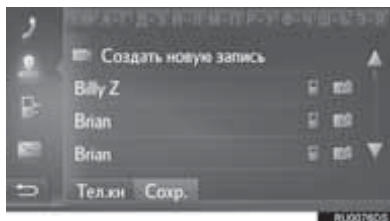
#### РЕГИСТРАЦИЯ С ЭКРАНА “Контакты”

- 1 Вызовите экран меню “Телефон” и выберите “Контакты”. (→С.84)
- 2 Выберите вкладку “Сохран.”.
- 3 Выберите “Создать новую запись”.



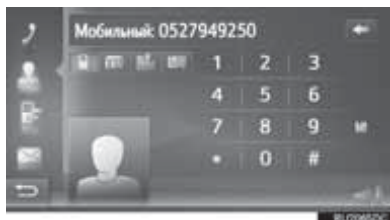

- 4 Выберите один из 4 типов телефона ( , ,  или  ) и введите номер.

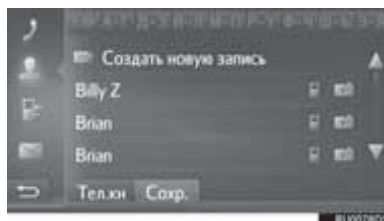

- Можно ввести один телефонный номер для каждого типа телефона.

- 5 Выберите  .
- 6 Введите название записи и выберите “ОК”.
- 7 Проверьте, что запись зарегистрирована в списке “Сохран.”.



- Выберите  для отображения и редактирования информации в записи. (→С.93)

3

СИСТЕМА ГРОМКОЙ СВЯЗИ Bluetooth®

### РЕГИСТРАЦИЯ С ЭКРАНА “Набор”

- 1 Вызовите экран меню “Телефон”. (→С.84)
- 2 Выберите “Набор”.
- 3 Введите номер.
- 4 Выберите .
- 5 Следуйте процедуре “РЕГИСТРАЦИЯ С ЭКРАНА “Контакты”” начиная с пункта 6. (→С.91)

#### ИНФОРМАЦИЯ

- Тип телефона зарегистрирован как .

### РЕГИСТРАЦИЯ С ЭКРАНА “Тел.кн”

- 1 Поиск записи в “Тел.кн”. (→С.96)
- 2 Выберите  для нужного элемента.
- 3 Выберите “Добавить к сохраненным контактам”.
- 4 Следуйте процедуре “РЕГИСТРАЦИЯ С ЭКРАНА “Контакты”” начиная с пункта 6. (→С.91)

#### ИНФОРМАЦИЯ

- Тип телефона зарегистрирован как .
- С функцией навигации: Если контакт включает адрес и номер телефона, они будут сохранены в списке “Сохраненные” на экране “Мои пункты назн.” и экране “Контакты”. (→С.91, 238)

### РЕГИСТРАЦИЯ С ЭКРАНА “Список звонков”

- 1 Поиск записи в “Список звонков”.  
(→С.97)
- 2 Выберите  рядом с нужным элементом.
- 3 Следуйте процедуре “РЕГИСТРАЦИЯ С ЭКРАНА “Контакты”” начиная с пункта 6.  
(→С.91)

#### ИНФОРМАЦИЯ

- Тип телефона зарегистрирован как



### РЕГИСТРАЦИЯ С ВНЕШНЕГО УСТРОЙСТВА\*

Форматированные данные “vCard” можно передавать в эту систему из USB-памяти. Переданные адреса и номера будут сохранены в списке “Сохраненные” на экранах “Мои пункты назн.” и “Контакты”. (→С.91, 238)

### ОТОБРАЖЕНИЕ И РЕДАКТИРОВАНИЕ ИНФОРМАЦИИ В ЗАПИСИ

Можно отображать и редактировать подробную информацию, содержащуюся в записи.

- 1 Вызовите экран меню “Телефон” и выберите “Контакты”. (→С.84)
- 2 Выберите вкладку “Сохраненные” или “Тел.кн”.
- 3 Выберите  рядом с нужной записью.

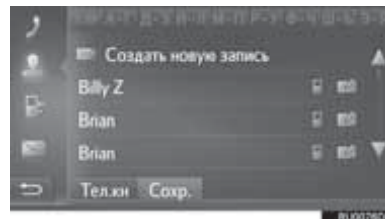

- Экран опций ввода списка “Сохраненные”

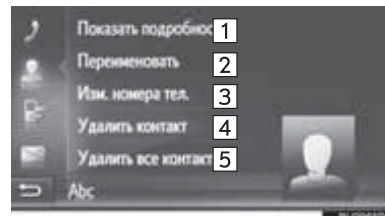

3

СИСТЕМА ГРОМКОЙ СВЯЗИ Bluetooth®

\*: С функцией навигации

## 1. ОСНОВНАЯ ИНФОРМАЦИЯ ПЕРЕД НАЧАЛОМ ЭКСПЛУАТАЦИИ

### ► Экран опций ввода списка “Тел.кн”

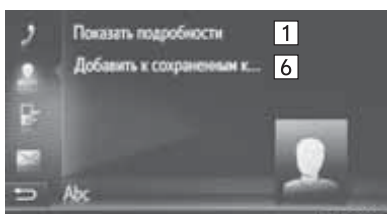

№	Функция
1	Выберите для отображения информации в записи. • Выберите требуемую запись для совершения вызова.
2	Выберите для изменения имени записи. (→С.94)
3	Выберите для редактирования телефонных номеров. (→С.94)
4	Выберите для удаления записи.
5	Выберите для удаления всех записей.
6	Выберите, чтобы зарегистрировать запись в списке “Сохран.” на экране “Мои пункты назн.” (с функцией навигации) и экране “Контакты”. (→С.92, 240)

### ИЗМЕНЕНИЕ ИМЕНИ ЗАПИСИ

- 1 Выберите “Переименовать”.
- 2 Введите название записи и выберите “ОК”.

### РЕДАКТИРОВАНИЕ ТЕЛЕФОННЫХ НОМЕРОВ

- 1 Выберите “Изм. номера тел.”.
- 2 Выберите один из 4 типов телефона и введите номер и .

#### ИНФОРМАЦИЯ

- Если запись, переданная с мобильного телефона, изменяется, изменение повлияет на запись в списке “Сохран.” на экране “Мои пункты назн.” (с функцией навигации) и экране “Контакты”. (→С.91, 238)

### ПЕРЕДАЧА СОХРАНЕННЫХ КОНТАКТОВ В USB-ПАМЯТЬ\*

Записи, сохраненные в списке “Сохран.” на экранах “Мои пункты назн.” и “Контакты”, можно передать в USB-память. (→С.246)

\*: С функцией навигации



## 2. ИСПОЛЬЗОВАНИЕ ТЕЛЕФОНА

### 1. ВЫЗОВЫ ПО ТЕЛЕФОНУ Bluetooth®

После подключения телефона Bluetooth® можно совершать вызовы при помощи системы громкой связи.

Как совершить вызов	Стр.
Путем набора номера	95
Используя список контактов	96
Используя телефонную книгу	96
Используя списки вызовов	97
Используя СМС-сообщение	98
Используя вызов POI*	98
Путем выбора кнопки экрана SOS*	98
Используя Toyota Eurocare*	273

\*: С функцией навигации

#### ПУТЕМ НАБОРА НОМЕРА

- 1 Вызовите экран меню “Телефон” и выберите “**Набор**”. (→С.84)
- 2 Введите номер телефона.

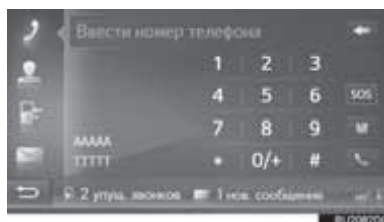

- 3 Выберите  .
- 4 Проверьте, что отображается экран соединения.



- Для отмены вызова выберите “**Конец звонка**”.

3

СИСТЕМА ГРОМКОЙ СВЯЗИ Bluetooth®

## 2. ИСПОЛЬЗОВАНИЕ ТЕЛЕФОНА

### ИНФОРМАЦИЯ

- В зависимости от типа подключаемого телефона Bluetooth® может потребоваться выполнение дополнительных действий на телефоне.
- Если выбрано “Набор”, серым цветом будет отображен номер, набранный последним. Выберите  для повторного набора номера.
- С функцией навигации: Выберите “0/+”, чтобы ввести “0”. Выберите и удерживайте, чтобы ввести “+” для международных вызовов.
- При отображении внизу значка пропущенных вызовов или значка нового СМС-сообщения можно отобразить список, нажав на значок.

### ИСПОЛЬЗУЯ СПИСОК КОНТАКТОВ

Чтобы использовать эту функцию, необходимо зарегистрировать запись. (→С.91)

- 1 Вызовите экран меню “Телефон” и выберите “Контакты”. (→С.84)
- 2 Выберите вкладку “Сохран.”.
- 3 Выберите нужную запись.

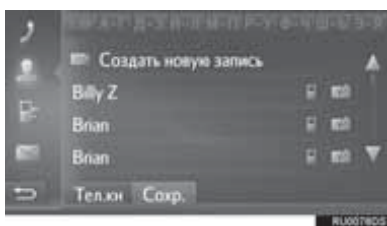

- Выберите  для отображения и редактирования информации в записи. (→С.93)

- При наличии 2 и более номеров мобильных телефонов выберите нужный номер в списке.

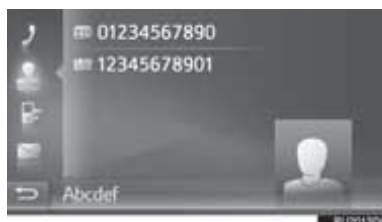

- 4 Проверьте, что отображается экран соединения.
- Для отмены вызова выберите “Конец звонка”.

### ИСПОЛЬЗУЯ ТЕЛЕФОННУЮ КНИГУ

Вызовы можно совершать, используя данные телефонной книги подключенного мобильного телефона. Телефонная книга изменяется в зависимости от подключенного телефона.

- 1 Вызовите экран меню “Телефон” и выберите “Контакты”. (→С.84)
- 2 Выберите вкладку “Тел.кн”.
- 3 Выберите нужную запись.



- При наличии 2 и более номеров мобильных телефонов выберите нужный номер в списке.

“Поиск контакта”: выберите для поиска по имени контакта.

- Выберите  для отображения и редактирования информации в записи. (→С.93)

4 Проверьте, что отображается экран соединения.

- Для отмены вызова выберите “Конец звонка”.

#### ИНФОРМАЦИЯ

- Когда телефон подключается в первый раз, следует загрузить его телефонную книгу. Если телефонную книгу загрузить невозможно, отобразится всплывающее окно.
- Если для контакта не сохранен телефонный номер, запись будет затенена.
- Список телефонной книги можно обновить. (→С.152)

### ИСПОЛЬЗУЯ СПИСКИ ВЫЗОВОВ

Каждый список вызовов (пропущенных, принятых и набранных) содержит до 15 элементов.

1 Вызовите экран меню “Телефон” и выберите “Список звонков”. (→С.84)

2 Выберите требуемую вкладку.

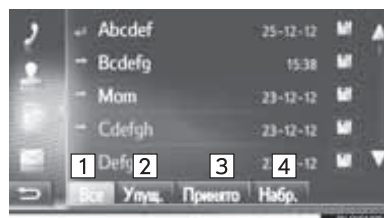

№	Функция
1	Выберите для отображения всех номеров.
2	Выберите для отображения пропущенных вызовов.
3	Выберите для отображения принятых вызовов.
4	Выберите для отображения набранных номеров.

- Состояние вызова обозначается следующими значками.

 : пропущенные

 : принятые

 : набранные

- Когда выбрано , запись регистрируется в списке “Сохраненные” на экране “Контакты”. (→С.93)

3 Выберите нужную запись.

4 Проверьте, что отображается экран соединения.

- Для отмены вызова выберите “Конец звонка”.

3

СИСТЕМА ГРОМКОЙ СВЯЗИ Bluetooth®

### ВЫЗОВ С ИСПОЛЬЗОВАНИЕМ СМС-СООБЩЕНИЯ

Можно совершать вызовы на телефонный номер отправителя СМС. (→С.104)

- 1 Выберите “Звон.отправ.”.



- 2 Проверьте, что отображается экран соединения.

- Для отмены вызова выберите “Конец звонка”.

### ИСПОЛЬЗУЯ ВЫЗОВ POI\*

Можно совершать вызовы на телефонный номер POI, если информация о POI отображается на экране. (→С.212, 220)

- 1 Выберите .

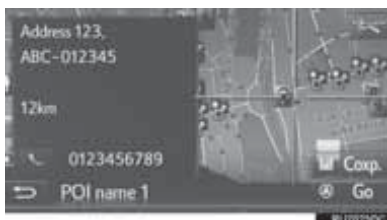

- 2 Проверьте, что отображается экран соединения.

- Для отмены вызова выберите “Конец звонка”.

### ПУТЕМ ВЫБОРА КНОПКИ ЭКРАНА SOS\*

#### ПОДДЕРЖКА ЭКСТРЕННЫХ ВЫЗОВОВ НА НОМЕР 112

Эта функция используется для совершения вызова на номер 112 в службу экстренной помощи путем нажатия кнопки.

Эта функция недоступна, если не подключена система громкой связи.

Этот вызов можно совершать только в стране, где возможен вызов на номер 112.

- 1 Вызовите экран меню “Телефон” и выберите “Набор”. (→С.84)

- 2 Выберите “SOS”.

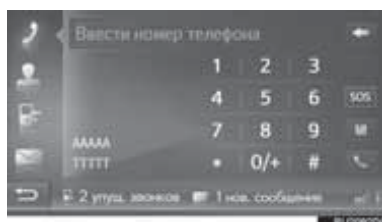

- 3 Выберите “Да”, когда отобразится экран подтверждения.

\*: С функцией навигации

## 4 Откроется следующий экран.

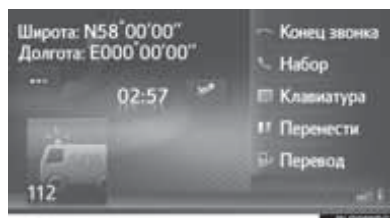

- Географические координаты текущего местоположения будут отображены в верхнем левом углу экрана.
- Когда на экране отображается "...", выберите отображение следующей информации о местоположении.  
 На магистралях: номер магистрали, направление движения и следующий съезд.  
 На других дорогах: адресная информация.  
 Каждый раз при выборе "..." отображение географических координат на экране сменяется отображением подробной информации о местоположении, и наоборот.

3

СИСТЕМА ГРОМКОЙ СВЯЗИ Bluetooth®

## 2. ИСПОЛЬЗОВАНИЕ ТЕЛЕФОНА

### 2. ПРИЕМ ВЫЗОВОВ ПО ТЕЛЕФОНУ Bluetooth®

При поступлении входящего вызова отображается этот экран и подается звуковой сигнал.

- 1 Нажмите переключатель  на рулевом колесе.



“Принять”: выберите для разговора по телефону.

“Отклонить”: выберите для отклонения вызова.

- Вид экрана входящего вызова зависит от информации, предоставляемой подключенным телефоном.
- Нажатием переключателя  на рулевом колесе также можно отклонить вызов.
- Громкость звонка можно настроить поворотом регулятора питания/громкости.

- 2 Отображается следующий экран.

#### ► Вызов

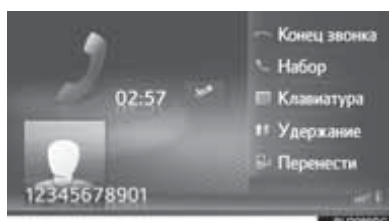

- Подробнее об этом экране: →С.101

#### ► Ожидающий вызов



- Подробнее об этом экране: →С.101
- Первый вызов удерживается, а информация о собеседнике затеняется.

#### ИНФОРМАЦИЯ

- Имя или номер собеседника могут отображаться неправильно в зависимости от типа используемого мобильного телефона.
- Мелодию и громкость вызова можно настроить. (→С.152)
- С функцией навигации: Изображение контакта будет отображаться на экране, если доступно изображение с телефона. Если изображение контакта недоступно, будет отображаться затененное изображение.

## 2. ИСПОЛЬЗОВАНИЕ ТЕЛЕФОНА

### 3. РАЗГОВОР ПО ТЕЛЕФОНУ Bluetooth®

При разговоре по телефону Bluetooth® отображается экран телефонного разговора. На экране предусмотрены следующие операции.

#### ► Вызов

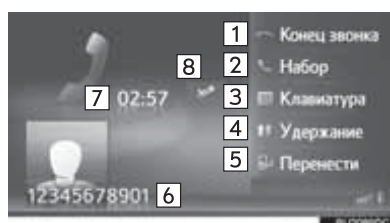

#### ► Ожидающий вызов

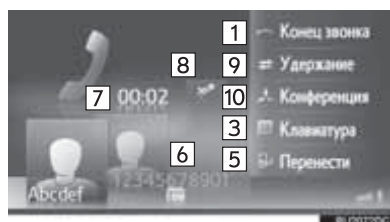

№	Функция
1	Выберите для завершения разговора. • Для завершения разговора по телефону можно также нажать переключатель на рулевом колесе.
2	Выберите для набора второго номера. (→С.102)
3	Выберите для отправки тонового сигнала. (→С.102)
4	Выберите для удержания вызова. Для отмены этой функции выберите <b>“Продолжить”</b> .

№	Функция
5	Выберите для переадресации вызова. Выберите <b>“Перенести”</b> для переключения с системы громкой связи на мобильный телефон. Выберите <b>“Громкая связь”</b> для переключения с мобильного телефона на систему громкой связи.
6	Отображает имя, номер и изображение (с функцией навигации) другого абонента. Информация, указанная здесь, может отличаться в зависимости от информации, доступной с вашего телефона.
7	Отображается продолжительность вызова.
8	Выберите для отключения микрофона, чтобы ваш голос был не слышен собеседнику. Значок будет подсвечен во время режима отключения микрофона. Для отмены режима выберите этот значок еще раз.
9	Выберите для смены собеседника.
10	Выберите для перехода на конференц-связь.

3

СИСТЕМА ГРОМКОЙ СВЯЗИ Bluetooth®

## 2. ИСПОЛЬЗОВАНИЕ ТЕЛЕФОНА

### ИНФОРМАЦИЯ

- При переключении вызова с мобильного телефона на систему громкой связи отображается экран громкой связи для работы с системой.
- В зависимости от подключенного мобильного телефона, подключение Bluetooth® может быть отменено, если вызов переадресуется на мобильный телефон.
- Способ переадресации зависит от типа мобильного телефона.
- Инструкции по работе с мобильным телефоном см. в руководстве по эксплуатации из комплекта поставки мобильного телефона.

### ПЕРЕДАЧА ТОНАЛЬНЫХ СИГНАЛОВ

- 1 Выберите “Клавиатура”.
- 2 Введите номер.



- Выберите  для возврата к предыдущему экрану.

### НАБОР ВТОРОГО НОМЕРА

- 1 Выберите “Набор”.
- 2 Выберите требуемый способ совершения вызова.

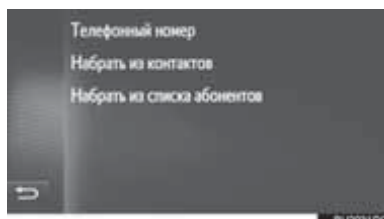

- ▶ Когда выбран параметр “Телефонный номер”

- 3 Введите номер и выберите .

- ▶ Когда выбран параметр “Набрать из контактов”

- 3 Выберите список, затем выберите запись.

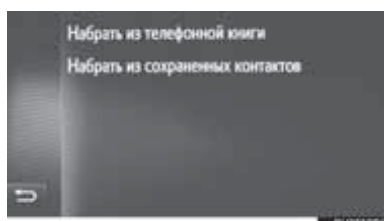

- ▶ Когда выбран параметр “Набрать из списка абонентов”

- 3 Выберите список, затем выберите запись.

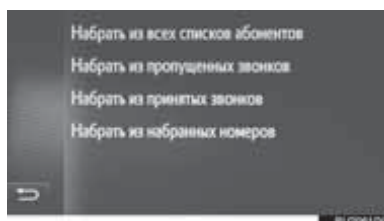



**4** Проверьте, что отображается экран соединения.

- Для отмены вызова выберите **“Конец звонка”**.

**5** При установке нового соединения отобразится следующий экран.



- Первый вызов удерживается, а информация о собеседнике затеняется.
- Информация о втором вызове отображается под информацией о первом вызове.

#### ■ СМЕНА СОБЕСЕДНИКА

**1** Выберите **“Удержание”**.

- Каждый раз при выборе **“Удержание”** переключаются удерживаемый и активный вызов.
- Другого абонента можно также переключить, выбрав изображение требуемого абонента (с функцией навигации) или нажав переключатель  на рулевом колесе.

#### ■ ПЕРЕХОД НА КОНФЕРЕНЦ-СВЯЗЬ

**1** Выберите **“Конференция”**.

##### ИНФОРМАЦИЯ

- Если мобильный телефон не поддерживает HFP версии 1.6, эта функция недоступна.

#### РЕГУЛИРОВКА ГРОМКОСТИ ПРИЕМА

**1** Для регулировки громкости голоса собеседника поверните регулятор питания/громкости.

##### ИНФОРМАЦИЯ

- Громкость приема также можно настроить путем поворота регулятора громкости.

3

СИСТЕМА ГРОМКОЙ СВЯЗИ Bluetooth®

### 3. ФУНКЦИЯ СМС-СООБЩЕНИЙ

## 1. ФУНКЦИЯ СМС-СООБЩЕНИЙ

Принятые СМС-сообщения можно переадресовывать с подключенного телефона Bluetooth®, выполняя проверку и ответ при помощи системы.

В зависимости от типа подключенного телефона Bluetooth® принятые СМС-сообщения могут не быть переданы в ящик входящих сообщений.

Если телефон не поддерживает функцию СМС-сообщений, эту функцию использовать нельзя.

### ПРИЕМ СМС-СООБЩЕНИЯ

При получении нового СМС-сообщения на экране отображается всплывающее окно.

- 1 Выберите **“Просмотр”** для проверки принятого СМС-сообщения.
- 2 Проверьте, что сообщение отображается.

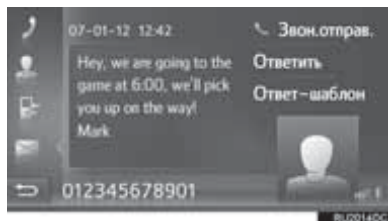

### ИНФОРМАЦИЯ

- Для этой функции можно задать значение **“включена”** или **“выключена”**. (→С.152)

### ПРОВЕРКА ПРИНЯТЫХ СМС-СООБЩЕНИЙ

- 1 Вызовите экран меню **“Телефон”** и выберите **“Сообщения”**. (→С.84)
- 2 Выберите вкладку **“Вход.”**.
- 3 Выберите требуемое СМС-сообщение.



- Состояние сообщения обозначается следующими значками.



: прочитанное сообщение



: непрочитанное сообщение

- 4 Проверьте, что сообщение отображается.

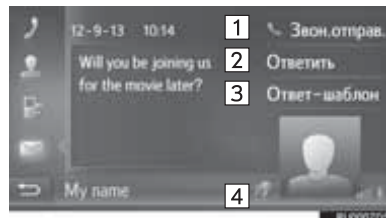

№	Функция
1	Выберите, чтобы позвонить отправителю.
2	Выберите, чтобы ответить на СМС-сообщение произвольным текстом.
3	Выберите, чтобы ответить на СМС-сообщение с использованием шаблона.
4*	Выберите  , чтобы короткое сообщение прозвучало вслух. Для отмены этой функции выберите  .

\*: С функцией навигации

#### ИНФОРМАЦИЯ

- При движении автомобиля сообщение прочитывается автоматически.

#### ОТВЕТ НА СМС-СООБЩЕНИЕ

**1** Выберите “**Ответить**” или “**Ответ-шаблон**”.

- При выборе “**Ответ-шаблон**” следует выбрать шаблон.

**2** Введите сообщение и выберите “**ОК**”.

- СМС-сообщение будет отправлено.

#### ИНФОРМАЦИЯ

- Функция “**Ответить**” недоступна во время движения автомобиля.

3



СИСТЕМА ГРОМКОЙ СВЯЗИ Bluetooth®

### ПРОВЕРКА ОТПРАВЛЕННЫХ СМС- СООБЩЕНИЙ

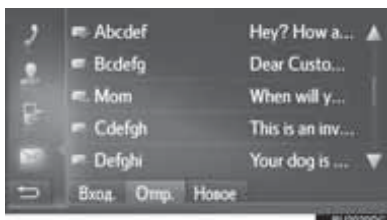
- 1 Вызовите экран меню “Телефон” и выберите “Сообщения”. (→С.84)
- 2 Выберите вкладку “Отпр.”.
- 3 Выберите требуемое СМС-сообщение.



- С функцией навигации: Состояние сообщения указывается следующими значками.

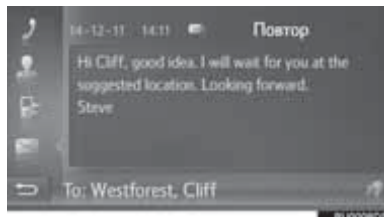

-  : успешно отправлено
-  : не отправлено
-  : передача выполняется

- 4 Проверьте, что сообщение отображается.



“Повтор” (с функцией навигации): Выберите, чтобы переслать сообщение.

- Сообщение “Повтор” отображается, если передача СМС-сообщения не выполнена.

 (С функцией навигации): Когда выбирается , короткое сообщение зачитывается. Для того чтобы отменить эту функцию, выберите .

### ПЕРЕДАЧА НОВОГО СМС-СООБЩЕНИЯ

- 1 Вызовите экран меню “Телефон” и выберите “Сообщения”. (→С.84)
- 2 Выберите вкладку “Новое”.
- 3 Выберите “Создать сообщение” или “Использовать шаблон”.

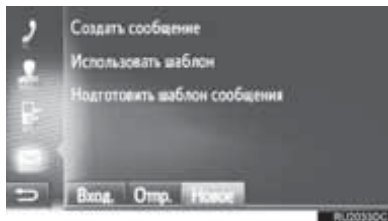

- 4 Введите сообщение и выберите “ОК”. (→С.108)
- 5 Выберите требуемый номер/контакт, на который следует отправить СМС-сообщение.

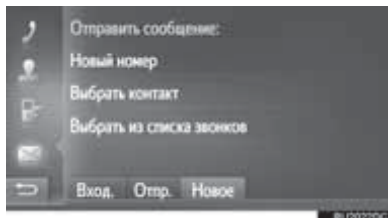

► Когда выбран параметр “Новый номер”

6 Введите номер и выберите “ОК”.

- СМС-сообщение будет отправлено.

► Когда выбран параметр “Выбрать контакт” или “Выбрать из списка звонков”

6 Выберите список.

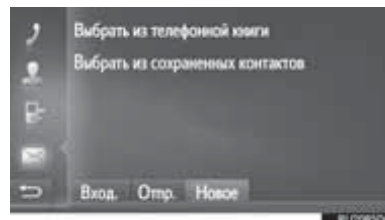

7 Выберите контакт.

- При наличии 2 и более номеров мобильных телефонов выберите нужный номер в списке.
- СМС-сообщение будет отправлено.

#### ИНФОРМАЦИЯ

- Функции “Создать сообщение” и “Подготовить шаблон сообщения” недоступны во время движения.

### СОЗДАНИЕ НОВОГО СМС-СООБЩЕНИЯ

#### ■ КОГДА ВЫБРАНО “Создать сообщение”

- 1 Введите сообщение и выберите “ОК”.



#### ■ КОГДА ВЫБРАНО “Использовать шаблон”

- 1 Выберите шаблон.

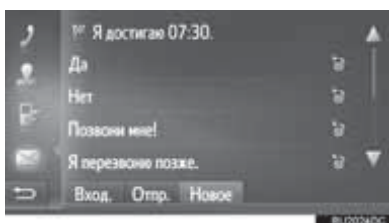

 : выберите для удаления шаблона.

- 2 Измените СМС-сообщение и выберите “ОК”.



### ИНФОРМАЦИЯ

- 10 сообщений уже зарегистрированы на экране шаблона сообщений.
  - С функцией навигации: Когда включено ведение по маршруту, доступен шаблон “Я достигну XX:XX.” (“XX:XX” - текущее расчетное время прибытия). Этот шаблон нельзя удалить.
  - Позицию курсора можно переместить, выбрав требуемое положение на экране ввода.
  - ССМ-сообщение может содержать до 160 символов. Если количество символов во введенном тексте превышает лимит символов, автоматически начинается второе сообщение. Это отображается разделительной чертой и значком в поле ввода, которые появляются, когда для ввода сообщения остается всего 10 символов.
- 
- Отображается число символов, оставшихся для ввода в СМС-сообщении.
  - В серии может быть не более 3 СМС-сообщений.
  - Функция ввода текста недоступна во время движения автомобиля.



### РЕГИСТРАЦИЯ НОВЫХ ШАБЛОНОВ

Можно создавать новые шаблоны.  
Можно зарегистрировать до 15 шаблонов.

- 1 Выберите “Подготовить шаблон сообщения”.

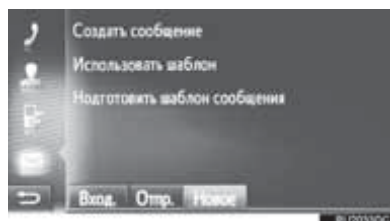

- 2 Введите сообщение и выберите “ОК”.

- Сообщение регистрируется в списке шаблонов.

#### 4. ЧТО ДЕЛАТЬ, ЕСЛИ...

### 1. ПОИСК И УСТРАНЕНИЕ НЕИСПРАВНОСТЕЙ

Если существует проблема с системой громкой связи или устройством Bluetooth®, сначала изучите приведенную ниже таблицу.

► При использовании системы громкой связи с устройством Bluetooth®

Признак	Вероятная причина	Способ устранения	Стр.	
			Мобильный телефон	Эта система
Система громкой связи или устройство Bluetooth® не работает.	Версия Bluetooth® подключенного мобильного телефона может быть старше, чем указанная версия.	Используйте мобильный телефон Bluetooth® версии 1.1 или выше (рекомендуется: версия 3.0 + EDR или более поздняя).	*	131, 141



## ► При сопряжении/подключении мобильного телефона

Признак	Вероятная причина	Способ устранения	Стр.	
			Мобильный телефон	Эта система
Мобильный телефон не может быть сопряжен.	На мобильном телефоне введен неверный пароль.	Введите правильный пароль на мобильном телефоне.	*	—
	Операция сопряжения не завершилась со стороны мобильного телефона.	Завершите операцию сопряжения на мобильном телефоне (подтвердите сопряжение на телефоне).	*	—
	Старая информация о сопряжении остается либо в системе, либо в мобильном телефоне.	Удалите существующую информацию о сопряжении как из системы, так из мобильного телефона, затем выполните сопряжение мобильного телефона, который вы хотите подключить к системе.	*	133, 144
Подключение Bluetooth® не может быть выполнено.	Уже подключено другое устройство Bluetooth®.	Подключите вручную мобильный телефон к системе.	—	133, 144
	Функция Bluetooth® не включена на мобильном телефоне.	Включите функцию Bluetooth® на мобильном телефоне.	*	—

#### 4. ЧТО ДЕЛАТЬ, ЕСЛИ...

Признак	Вероятная причина	Способ устранения	Стр.	
			Мобильный телефон	Эта система
Подключение Bluetooth® не может быть выполнено.	Автоматическое подключение Bluetooth® в этой системе выключено.	<p>▶ Автомобили с интеллектуальной системой доступа без ключа</p> <p>Включите автоматическое подключение Bluetooth® на этой системе, когда замок запуска двигателя поворачивается в режим ACCESSORY или IGNITION ON.</p> <p>▶ Автомобили без интеллектуальной системы входа и запуска</p> <p>Включите автоматическое подключение Bluetooth® в системе при переводе переключателя двигателя в положение "ACC" или "ON".</p>	—	128, 136
	Старая информация о регистрации остается либо в системе, либо в мобильном телефоне.	Удалите существующую информацию о регистрации как из системы, так из мобильного телефона, затем зарегистрируйте мобильный телефон, который вы хотите подключить к системе.	*	133, 144

## ► При совершении/приеме вызова

Признак	Вероятная причина	Способ устранения	Стр.	
			Мобильный телефон	Эта система
Невозможно совершить/принять вызов.	Ваш автомобиль находится вне зоны обслуживания.	Переместитесь туда, где на дисплее будет отображаться сигнал обслуживания.	—	—

3

СИСТЕМА ГРОМКОЙ СВЯЗИ Bluetooth®

## ► При использовании телефонной книги

Признак	Вероятная причина	Способ устранения	Стр.	
			Мобильный телефон	Эта система
Данные телефонной книги не могут быть переданы вручную/автоматически.	Операция передачи на мобильном телефоне не завершена.	Завершите операцию передачи на мобильном телефоне (подтвердите операцию передачи на телефоне).	*	—

## ► При использовании функции сообщений Bluetooth®

Признак	Вероятная причина	Способ устранения	Стр.	
			Мобильный телефон	Эта система
Невозможно проверить сообщения.	Передача сообщений не включена на мобильном телефоне.	Включите передачу сообщений на мобильном телефоне (подтвердите передачу сообщений на телефоне).	*	—
Уведомления о новых сообщениях не отображаются.	Уведомления о приеме сообщений SMS/электронной почты в системе отключены.	Включите уведомления о приеме сообщений SMS/электронной почты в системе.	*	152

#### 4. ЧТО ДЕЛАТЬ, ЕСЛИ...

##### ► В других ситуациях

Признак	Вероятная причина	Способ устранения	Стр.	
			Мобильный телефон	Эта система
Несмотря на все предпринятые меры, поведение системы не изменяется.	Мобильный телефон находится слишком далеко от системы.	Поднесите мобильный телефон ближе к системе.	—	—
	Мобильный телефон является наиболее вероятной причиной появления такого поведения.	Выключите мобильный телефон, выньте и вставьте обратно аккумулятор, перезапустите телефон.	*	—
		Активируйте подключение Bluetooth® мобильного телефона.	*	—
		Остановите программное обеспечение безопасности мобильного телефона и закройте все приложения.	*	—
		Перед использованием приложения, установленного на мобильном телефоне, проверьте его источник и возможное воздействие на работу системы.	*	—

\*: Подробнее см. руководство пользователя, поставляемое вместе с мобильным телефоном.

# 4

## СИСТЕМА ГОЛОСОВОГО УПРАВЛЕНИЯ\*

### 1 РАБОТА СИСТЕМЫ ГОЛОСОВОГО УПРАВЛЕНИЯ

<b>1. СИСТЕМА ГОЛОСОВОГО УПРАВЛЕНИЯ.....</b>	<b>116</b>
ИСПОЛЬЗОВАНИЕ СИСТЕМЫ ГОЛОСОВОГО УПРАВЛЕНИЯ .....	116
РАБОТА СИСТЕМЫ ГОЛОСОВОГО УПРАВЛЕНИЯ .....	117

1

2

3

4

5

6

7

8

\*: С функцией навигации

115

## 1. РАБОТА СИСТЕМЫ ГОЛОСОВОГО УПРАВЛЕНИЯ

### 1. СИСТЕМА ГОЛОСОВОГО УПРАВЛЕНИЯ

Система голосового управления позволяет управлять навигационной системой, аудиосистемой и системой громкой связи с помощью голосовых команд.

#### ИНФОРМАЦИЯ

- Язык распознавания голоса можно изменить. (→С.122)
- С этой функцией совместимы следующие языки:
  - английский
  - французский
  - немецкий
  - испанский
  - итальянский
  - голландский
  - португальский
  - польский
  - чешский
  - датский
  - шведский
  - финский
  - русский
  - греческий
  - турецкий

#### ИСПОЛЬЗОВАНИЕ СИСТЕМЫ ГОЛОСОВОГО УПРАВЛЕНИЯ

#### ПЕРЕКЛЮЧАТЕЛИ НА РУЛЕВОМ КОЛЕСЕ ДЛЯ СИСТЕМЫ ГОЛОСОВОГО УПРАВЛЕНИЯ

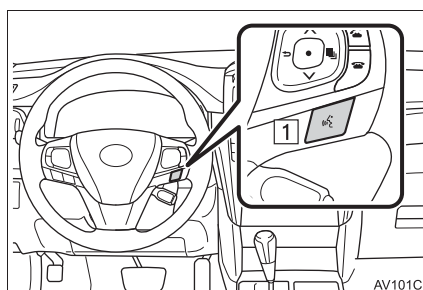

**1** Переключатель голосового управления

- Нажмите переключатель для включения системы голосового управления.
- Нажмите и удерживайте переключатель для отмены работы системы голосового управления.

#### ИНФОРМАЦИЯ

- На несовместимых моделях отображается сообщение

**МИКРОФОН**

При подаче команды не обязательно произносить голосовые команды прямо в микрофон.

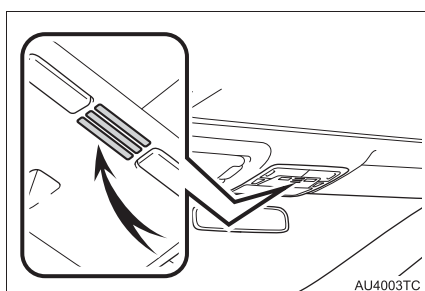
**ИНФОРМАЦИЯ**

- Перед произнесением команды следует дождаться подтверждения.
- Голосовые команды могут быть не распознаны, если
  - Они произносятся слишком быстро.
  - Они произносятся с малой или большой громкостью.
  - Открыты окна.
  - Пассажиры разговаривают во время произнесения голосовых команд.
  - Задана высокая скорость вентилятора системы кондиционирования воздуха.
  - Воздушные дефлекторы направлены в сторону микрофона.
- При следующих условиях система может не распознавать команду правильно, и использование голосовых команд может оказаться невозможным.
  - Команда неверная или нечеткая. Учитывайте, что определенные слова, ударение или голосовые образцы могут оказаться труднораспознаваемыми.
  - Чрезмерный фоновый шум, например шум ветра.

**РАБОТА СИСТЕМЫ ГОЛОСОВОГО УПРАВЛЕНИЯ**

**1** Нажмите переключатель голосового управления.

- Включается система голосового управления.

- Для прерывания звучащей подсказки и перехода к следующему шагу диалога нажмите переключатель голосового управления.
- Если включенный распознаватель речи ожидает ввода команды, нажмите для его перезапуска переключатель голосового управления. (Распознаватель сбрасывает предыдущий ввод и ожидает нового ввода от пользователя.)

**2** После звукового сигнала произнесите требуемую команду или выберите требуемую команду.

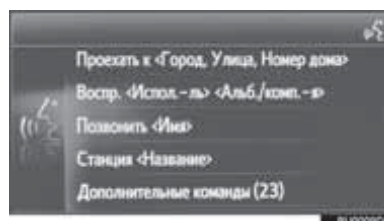

: этот значок отображается, если пользователь может произнести команду.

4

СИСТЕМА ГОЛОСОВОГО УПРАВЛЕНИЯ

**ОТОБРАЖЕНИЕ ЭКРАНА СПИСКА КОМАНД**

1 Произнесите **“Дополнительные команды”** или выберите **“Дополнительные команды”** на экране главного меню голосовых команд.

2 Произнесите требуемую команду или выберите требуемую команду.

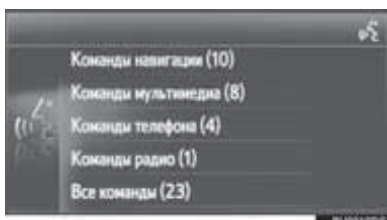

3 Произнесите требуемую команду или выберите требуемую команду.

► **Навигационные команды**

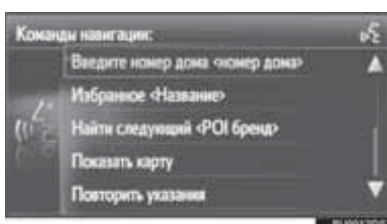
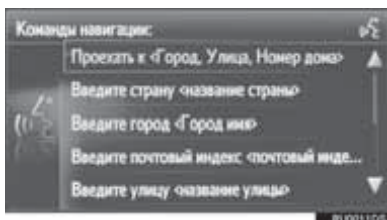

► **Медиа-команды**

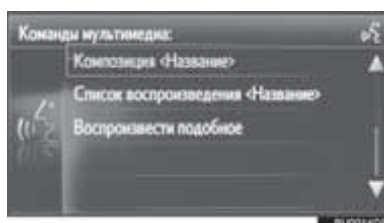
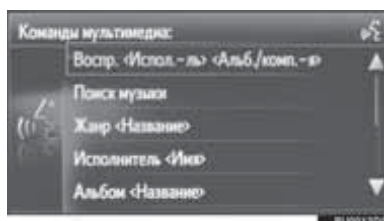

► **Телефонные команды**



► **Радиокоманды**



- Список команд зачитывается с выделением соответствующей команды. Для отмены этой функции нажмите переключатель голосового управления.



# 5

## НАСТРОЙКА

### 1 ВЫПОЛНЕНИЕ НАСТРОЙКИ

1. КРАТКАЯ СПРАВКА .....	120
2. ОБЩИЕ НАСТРОЙКИ .....	122
ЭКРАН ОБЩИХ НАСТРОЕК .....	122
3. НАСТРОЙКИ ДИСПЛЕЯ .....	125
4. НАСТРОЙКИ Bluetooth® .....	128
ВКЛЮЧЕНИЕ/ВЫКЛЮЧЕНИЕ ФУНКЦИИ Bluetooth® .....	128
СОПРЯЖЕНИЕ УСТРОЙСТВА Bluetooth® .....	129
СПИСОК СОПРЯЖЕННЫХ УСТРОЙСТВ .....	133
ИЗМЕНЕНИЕ ИМЕНИ СИСТЕМЫ .....	134
ЗАДАНИЕ PIN-КОДА .....	134

5. НАСТРОЙКИ ПОДКЛЮЧЕНИЯ .....	135
НАСТРОЙКИ Bluetooth® .....	136
НАСТРОЙКИ Wi-Fi® .....	146
БЫСТРАЯ НАСТРОЙКА ИНТЕРНЕТ-ПОДКЛЮЧЕНИЯ .....	150
НАСТРОЙКА УЧЕТНОЙ ЗАПИСИ НА САЙТЕ TOYOTA .....	150
6. НАСТРОЙКИ ТЕЛЕФОНА .....	152
7. НАСТРОЙКИ АУДИОСИСТЕМЫ .....	153
8. НАСТРОЙКИ АВТОМОБИЛЯ .....	155
ЭКРАН НАСТРОЕК АВТОМОБИЛЯ .....	155

1

2

3

4

5

6

7

8

Некоторые функции могут не работать во время движения.

## 1. ВЫПОЛНЕНИЕ НАСТРОЙКИ

### 1. КРАТКАЯ СПРАВКА

Для настройки параметров функций нажмите кнопку **“SETUP”**.

#### ■ ЭКРАН “Настройки”

##### ► Без функции навигации

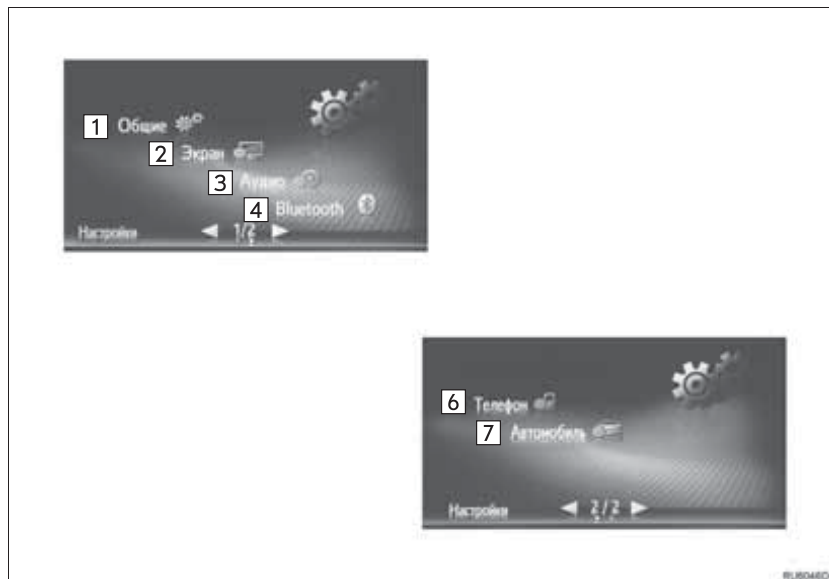

##### ► С функцией навигации

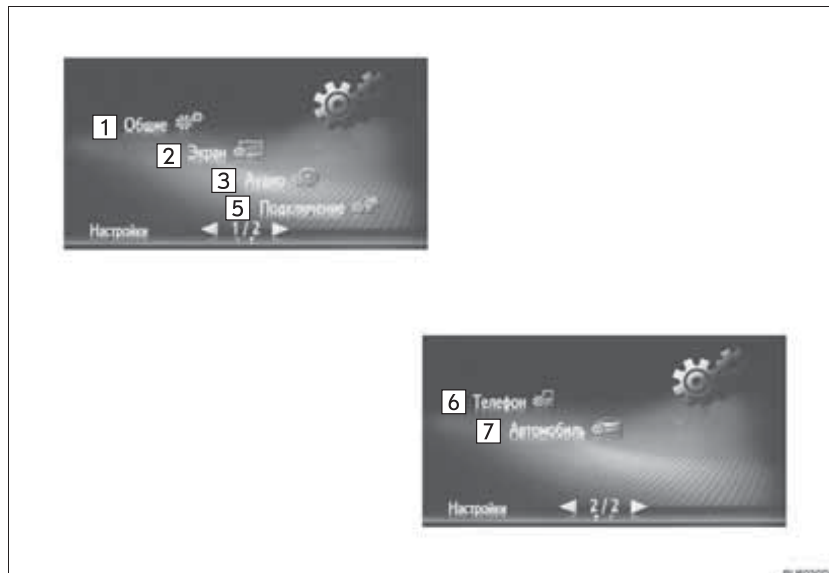

## 1. ВЫПОЛНЕНИЕ НАСТРОЙКИ

№	Функция	Стр.
1	Выберите для настройки языка, звуковых сигналов операций и т.д.	122
2	Регулировка контрастности и яркости экранов, отключения дисплея и т.д.	125
3	Выберите для настройки звука.	153
4	Выберите для подключения к устройствам Bluetooth®. Настройки доступны для телефонов Bluetooth® и аудиоустройств Bluetooth®.	128
5	Выберите для настройки подключений. Настройки доступны для устройств Bluetooth®, устройств Wi-Fi®, способов подключения к Интернет и учетной записи веб-сайта Toyota.	135
6	Выберите для настройки звука телефона, телефонной книги и т.п.	152
7	Выберите, чтобы ввести информацию об автомобиле.	155

5

НАСТРОЙКА

## 1. ВЫПОЛНЕНИЕ НАСТРОЙКИ

## 2. ОБЩИЕ НАСТРОЙКИ

Предусмотрены настройки выбора языка, звуковых сигналов операций и т.д.

- 1 Вызовите экран “Настройки”.  
(→С.120)
- 2 Выберите “Общие”.



- 3 Выберите пункты, которые требуется настроить.

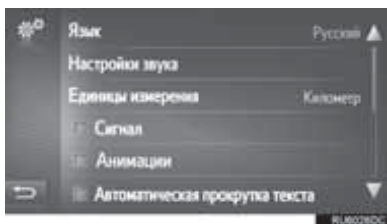

### ЭКРАН ОБЩИХ НАСТРОЕК

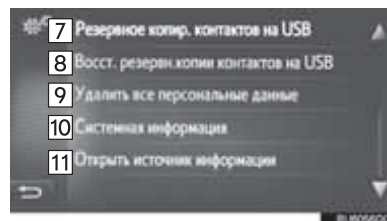
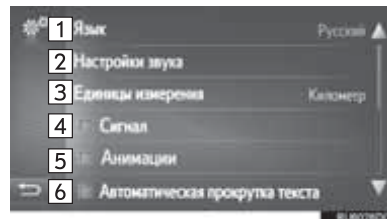

## 1. ВЫПОЛНЕНИЕ НАСТРОЙКИ

№	Функция
1	Выберите для изменения языка.
2	Выберите для настройки громкости телефона/навигации. (→С.124)
3 <sup>*1</sup>	Выберите для изменения единиц измерения расстояния.
4	Выберите для включения/выключения звуковых сигналов.
5 <sup>*2</sup>	Выберите для включения/выключения анимации.
6	Выберите для включения/выключения автоматической прокрутки текста. Эта функция недоступна во время движения автомобиля.
7 <sup>*1</sup>	Записи, сохраненные в списке "Сохраненные" на экранах "Мои пункты назн." и "Контакты" (→С.91, 238), можно передать в USB-память. (→С.246)
8 <sup>*1</sup>	Форматированные данные "vCard" можно передавать в эту систему из USB-памяти. Переданные адреса и номера будут сохранены в списке "Сохраненные" на экранах "Мои пункты назн." и "Контакты". (→С.247)
9	Выберите для удаления всех персональных данных, хранящихся в системе. (→С.124)

№	Функция
10	<p>▶ Без функции навигации Выберите для отображения системной информации.</p> <p>▶ С функцией навигации Выберите для отображения системной информации. Выберите "Аудио информация" на экране для переключения второй страницы.</p>
11	<p>Выберите для отображения информации открытого источника. Уведомления относительно программного обеспечения сторонних производителей, использованного в данном продукте, прилагаются. (Они включают в себя инструкции по приобретению такого программного обеспечения, где это применимо.)</p>

\*1: С функцией навигации

\*2: Без функции навигации

### ИНФОРМАЦИЯ

- Текущее значение каждого параметра отображается справа от него.

5

НАСТРОЙКА

## 1. ВЫПОЛНЕНИЕ НАСТРОЙКИ

### НАСТРОЙКА ГРОМКОСТИ

Громкость отображается числом для каждой из функций.

- 1 Вызовите экран общих настроек. (→С.122)
- 2 Выберите “Настройки звука”.
- 3 Выберите “+” или “-” для настройки громкости.

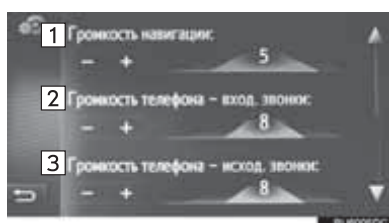

№	Система
1*	Громкость сообщений навигационной системы.
2	Громкость приема для телефонных вызовов
3	Громкость передачи для телефонных вызовов
4	Громкость мелодии вызова.
5*	Громкость диалога при распознавании голоса

\*: С функцией навигации

### УДАЛЕНИЕ ВСЕХ ПЕРСОНАЛЬНЫХ ДАННЫХ

- 1 Вызовите экран общих настроек. (→С.122)
  - 2 Выберите “Удалить все персональные данные”.
  - 3 Выберите “Да”, когда отобразится экран подтверждения.
- Зарегистрированные или измененные персональные данные будут удалены или возвращены в значения по умолчанию.

## 1. ВЫПОЛНЕНИЕ НАСТРОЙКИ

### 3. НАСТРОЙКИ ДИСПЛЕЯ

Можно настроить контрастность и яркость экрана и изображения с камеры. Можно также выключить экран и/или изменить его режим на дневной или ночной.

**1** Вызовите экран “Настройки”.  
(→С.120)

**2** Выберите “Экран”.



**3** Выберите пункты, которые требуется настроить.

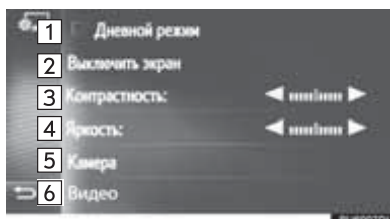

№	Функция	Стр.
1	Выберите для включения/выключения дневного режима.	126
2	Выберите для отключения экрана. Для повторного включения нажмите любую кнопку на аудиопанели.	—
3	Выберите ◀ или ▶ для настройки контрастности дисплея. <ul style="list-style-type: none"> <li>▶: увеличивает контрастность экрана.</li> <li>◀: уменьшает контрастность экрана.</li> </ul>	—
4	Выберите ◀ или ▶ для настройки яркости дисплея. <ul style="list-style-type: none"> <li>▶: увеличивает яркость экрана</li> <li>◀: уменьшает яркость экрана</li> </ul>	—
5	Выберите для настройки дисплея камеры.	126
6	Выберите, чтобы отрегулировать дисплей видео.	127

5

НАСТРОЙКА

#### ИНФОРМАЦИЯ

- Контрастность и яркость можно настроить, прикоснувшись к маркеру пальцем и перетаскивая его по экрану или коснувшись требуемого положения на шкале.

## 1. ВЫПОЛНЕНИЕ НАСТРОЙКИ

### ПЕРЕКЛЮЧЕНИЕ МЕЖДУ НОЧНЫМ И ДНЕВНЫМ РЕЖИМАМИ

В зависимости от положения выключателя фар экран меняет режим на дневной или ночной. Эта функция доступна, когда фары включены.



- 1 Вызовите экран настройки дисплея. (→С.125)
- 2 Выберите “Дневной режим”.

#### ИНФОРМАЦИЯ





- Если установлен дневной режим экрана при включенном выключателе фар, это условие запоминается в системе, даже когда переключатель двигателя находится в следующем положении.
- ▶ Автомобили с интеллектуальной системой доступа без ключа  
Замок запуска двигателя выключен.
- ▶ Автомобили без интеллектуальной системы входа и запуска  
Переключатель двигателя переведен в состояние “LOCK”.

### НАСТРОЙКА ДИСПЛЕЯ КАМЕРЫ

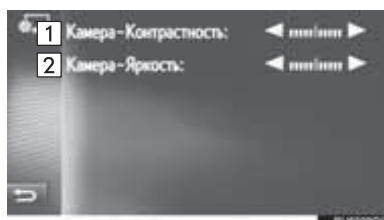
Можно настроить контрастность и яркость дисплея камеры.

- 1 Вызовите экран настройки дисплея. (→С.125)
- 2 Выберите “Камера”.
- 3 Выберите  или  для настройки контрастности или яркости.



№	Функция
1	Контрастность  : увеличивает контрастность экрана  : уменьшает контрастность экрана
	Яркость  : увеличивает яркость экрана  : уменьшает яркость экрана

#### ИНФОРМАЦИЯ

- Контрастность и яркость можно настроить, прикоснувшись к маркеру пальцем и перетаскивая его по экрану или коснувшись требуемого положения на шкале.



### РЕГУЛИРОВКА ДИСПЛЕЯ ВИДЕО

Соотношение сторон, контраст, яркость, насыщенность и цвет дисплея видео можно отрегулировать согласно яркости окружения.

- 1 Отобразите экран настроек дисплея. (→С.125)
- 2 Выберите “Video”.
- 3 Выберите элементы для настройки.

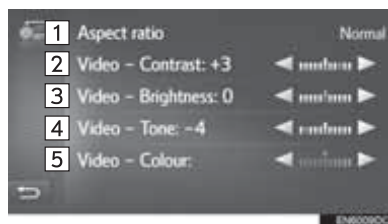

№	Функция
1	Выберите, чтобы выбрать нормальное, полное и увеличенное отношение сторон.
2	Выберите ◀ или ▶, чтобы отрегулировать контраст дисплея видео. <ul style="list-style-type: none"> <li>• ▶: Увеличивает контраст экрана</li> <li>• ▶: Уменьшает контраст экрана</li> </ul>

№	Функция
3	Выберите ◀ или ▶, чтобы отрегулировать яркость дисплея видео. <ul style="list-style-type: none"> <li>• ▶: Увеличивает яркость экрана</li> <li>• ▶: Уменьшает яркость экрана</li> </ul>
4	Выберите ◀ или ▶, чтобы отрегулировать насыщенность дисплея видео. <ul style="list-style-type: none"> <li>• ▶: Увеличивает насыщенность экрана</li> <li>• ▶: Ослабляет насыщенность экрана</li> </ul>
5	Выберите ◀ или ▶, чтобы отрегулировать цвет дисплея видео. <ul style="list-style-type: none"> <li>• ▶: Усиливает зеленый цвет экрана</li> <li>• ▶: Усиливает красный цвет экрана</li> </ul>

5

НАСТРОЙКА

#### ИНФОРМАЦИЯ

- Контраст, яркость, насыщенность и цвет можно отрегулировать, нажав и перетаскив маркер на экране пальцем или нажав на позиционирующий ползунок.

## 1. ВЫПОЛНЕНИЕ НАСТРОЙКИ

### 4. НАСТРОЙКИ Bluetooth®\*1

1 Вызовите экран “Настройки”.  
(→С.120)

2 Выберите “Bluetooth\*2”.

3 Откроется следующий экран.

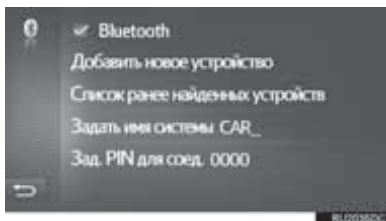

Функция	Стр.
Функция Bluetooth® вкл./выкл.	128
Сопряжение устройства Bluetooth®	129
Список сопряженных устройств	133
Изменение имени системы	134
Задание PIN-кода	134

#### ВКЛЮЧЕНИЕ/ ВЫКЛЮЧЕНИЕ ФУНКЦИИ Bluetooth®

1 Вызовите экран настройки Bluetooth®. (→С.128)

2 Выберите “Bluetooth\*2”.

Когда функция “Bluetooth\*2” включена:

▶ Автомобили с интеллектуальной системой доступа без ключа

Устройство с интерфейсом Bluetooth® автоматически подключается при повороте замка запуска двигателя в режим ACCESSORY или IGNITION ON.

▶ Автомобили без интеллектуальной системы входа и запуска

Устройство Bluetooth® автоматически подключается, если переключатель двигателя переводится в положение “ACC” или “ON”.

Когда функция “Bluetooth\*2” выключена:

Устройство Bluetooth® отключено, и система не будет подключаться к нему в следующий раз.

● Даже если функция Bluetooth® отключена, она включится автоматически при подключении телефона или другого устройства Bluetooth®.

\*2: Bluetooth является зарегистрированным товарным знаком корпорации Bluetooth SIG, Inc.

\*1: Без функции навигации

## СОПРЯЖЕНИЕ УСТРОЙСТВА Bluetooth®

Можно сопрягать до 4 устройств Bluetooth®. Сопряженное устройство можно подключить к одному из поддерживаемых профилей, таких как телефон (HFP), музыка (A2DP).

## ДОБАВЛЕНИЕ НОВОГО УСТРОЙСТВА

- 1 Вызовите экран настройки Bluetooth®. (→С.128)
- 2 Выберите “Добавить новое устройство”.
  - ▶ Если подключено другое устройство Bluetooth®
  - Для отключения устройства Bluetooth® выберите “Да”.
  - ▶ Когда уже сопряжены 4 устройства Bluetooth®
  - Необходимо заменить сопряженное устройство. Выберите “ОК”, затем выберите заменяемое устройство.

- 3 При отображении этого экрана выполните поиск имени устройства на экране устройства Bluetooth®.



- Для отмены регистрации выберите “Отмена”.
- 4 Сопряжение устройства Bluetooth® при помощи устройства Bluetooth®.
    - PIN-код не требуется для устройств Bluetooth®, совместимых с профилем SSP (Secure Simple Pairing, безопасное простое сопряжение). В зависимости от типа подключаемого устройства Bluetooth® на экране устройства Bluetooth® может отображаться подтверждение регистрации. Выполните действия с устройством Bluetooth® в соответствии с указаниями на экране.
  - 5 Проверьте, что отображается следующий экран.



5

НАСТРОЙКА

## 1. ВЫПОЛНЕНИЕ НАСТРОЙКИ

- ▶ Если автоматическое подключение не выполнено, отображается следующий экран. Выберите телефон для подключения.

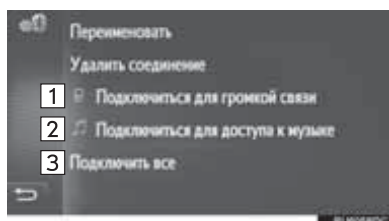

№	Функция	Стр.
1	Выберите для подключения профиля телефона.	133
2	Выберите для подключения музыкального профиля.	133
3	Выберите для подключения всех профилей.	133

- После того как устройство Bluetooth® подключено, оно автоматически подключается, когда переключатель двигателя переводится в следующее положение.

- ▶ Автомобили с интеллектуальной системой доступа без ключа

Замок запуска двигателя поворачивается в режим ACCESSORY или IGNITION ON.

- ▶ Автомобили без интеллектуальной системы входа и запуска

Переключатель двигателя переведен в состояние "ACC" или "ON".

### ИНФОРМАЦИЯ

- Подробнее об обнаружении устройств и работе устройства Bluetooth® см. руководство по эксплуатации устройства Bluetooth®.

### ПОВТОРНОЕ ПОДКЛЮЧЕНИЕ УСТРОЙСТВА Bluetooth®

Если устройство Bluetooth® отключается из-за плохого приема сети Bluetooth®, когда переключатель двигателя установлен в следующее положение, система автоматически повторно подключается к устройству Bluetooth®.

- ▶ Автомобили с интеллектуальной системой доступа без ключа

Замок запуска двигателя поворачивается в режим ACCESSORY или IGNITION ON.

- ▶ Автомобили без интеллектуальной системы входа и запуска

Переключатель двигателя переведен в состояние "ACC" или "ON".

- Если устройство Bluetooth® отсоединяется намеренно, например при выключении, этого не происходит. Выполните повторное подключение вручную одним из следующих способов:

- Вновь выберите устройство Bluetooth®. (→С.133)
- Подключите аудиофиль/филь телефона. (→С.133)

## ПРОФИЛИ

Эта система поддерживает следующие сервисы.

Устройство Bluetooth®	Технические характеристики	Функция	Требования	Рекомендации
Телефон Bluetooth® / аудиоплеер Bluetooth®	Спецификация Bluetooth®	Регистрация устройства Bluetooth®	версия 1.1	вер. 3.0 +EDR
Устройство Bluetooth®	Профиль	Функция	Требования	Рекомендации
Телефон Bluetooth®	HFP (профиль громкой связи)	Система громкой связи	версия 1.0	версия 1.6
	PBAP (Phone Book Access Profile, профиль доступа к телефонной книге)	Передача контактов	версия 1.0	версия 1.1
	MAP (Message Access Profile)	Сообщение из телефона Bluetooth®	версия 1.0	—
Аудиоплеер Bluetooth®	A2DP (профиль улучшенного распределения звука)	Аудиосистема Bluetooth®	версия 1.0	версия 1.2
	AVRCP (профиль удаленного управления звуком и видеоизображением)		версия 1.0	версия 1.4

5

НАСТРОЙКА

## ИНФОРМАЦИЯ

- Если мобильный телефон не поддерживает HFP, невозможно зарегистрировать телефон Bluetooth® или использовать по отдельности профили PBAP или MAP.
- Если версия подключенного устройства Bluetooth® старше рекомендуемой или несовместима, функция устройства Bluetooth® может работать неправильно.



Bluetooth является зарегистрированным товарным знаком корпорации Bluetooth SIG, Inc.

## 1. ВЫПОЛНЕНИЕ НАСТРОЙКИ

### ОТОБРАЖЕНИЕ СОСТОЯНИЯ

На линейке состояния отображаются условия подключения Bluetooth®, а также уровень приема и оставшийся заряд аккумулятора устройства.

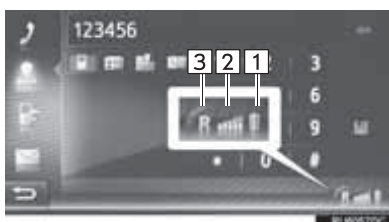

№	Функция
1	<p>Отображается уровень заряда аккумулятора устройства</p> <ul style="list-style-type: none"> <li>• Отображаемый уровень заряда не всегда соответствует уровню заряда, отображаемому на устройстве. Уровень заряда аккумулятора может не отображаться в зависимости от модели устройства. Функция зарядки в системе отсутствует.</li> <li>• Если эта информация не предоставляется подключенным устройством, значок будет отображаться вместе со знаком вопроса.</li> </ul>
2	<p>Отображается уровень приема</p> <ul style="list-style-type: none"> <li>• Уровень принимаемого сигнала не всегда соответствует отображаемому уровню в устройстве.</li> <li>• Уровень принимаемого сигнала может не отображаться в зависимости от модели устройства.</li> <li>• Если эта информация не предоставляется подключенным устройством, значок будет отображаться вместе со знаком вопроса.</li> </ul>

№	Функция
3	<p>“R” отображается при приеме в зоне роуминга.</p> <ul style="list-style-type: none"> <li>• Зона приема может не отображаться в зависимости от модели телефона.</li> </ul>

### ИНФОРМАЦИЯ

- Антенна для соединения Bluetooth® встроена в панель приборов. Система может не работать, если устройство Bluetooth® используется в следующих условиях и местах:
  - Устройство скрыто другими объектами (находится за сиденьем, в перчаточном ящике или в отсеке консоли).
  - Устройство соприкасается с металлическими материалами или закрыто ими.

## СПИСОК СОПРЯЖЕННЫХ УСТРОЙСТВ

Статус подключения каждого из профилей можно изменить на экране “Список ранее найденных устройств”.

- 1 Вызовите экран настройки Bluetooth®. (→С.128)
- 2 Выберите “Список ранее найденных устройств”.
- 3 Выберите требуемое устройство.

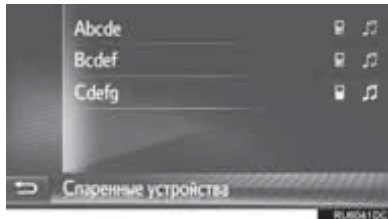

- Затененные значки можно выбирать для прямого подключения к функции.
- Тон значков показывает, какие профили поддерживает устройство. (Затененные значки недоступны.)
- Выделяются подключенные в настоящий момент профили устройства.

- 4 Проверьте, что отображается следующий экран.

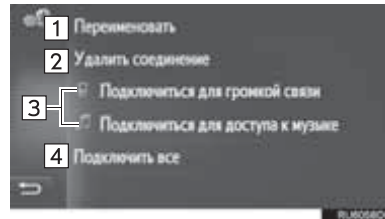

№	Функция	Стр.
1	Выберите для изменения имени устройства.	134
2	Выберите для удаления сопряженного устройства.	134
3	Выберите для индивидуального подключения/отключения профилей сопряженного устройства.	—
4	<ul style="list-style-type: none"> <li>▶ При отображении “Подключить все”                             <ul style="list-style-type: none"> <li>• Выберите для подключения всех поддерживаемых профилей.</li> </ul> </li> <li>▶ При отображении “Отключить все”                             <ul style="list-style-type: none"> <li>• Выберите для отключения всех поддерживаемых профилей.</li> </ul> </li> </ul>	—

5

НАСТРОЙКА

## 1. ВЫПОЛНЕНИЕ НАСТРОЙКИ

### ИЗМЕНЕНИЕ ИМЕНИ УСТРОЙСТВА

- 1 Выберите **“Переименовать”**.
- 2 Введите название устройства и выберите **“ОК”**.

### УДАЛЕНИЕ СОПРЯЖЕННОГО УСТРОЙСТВА

- 1 Выберите **“Удалить соединение”**.
- 2 Выберите **“Да”**, когда отобразится экран подтверждения.

### ИЗМЕНЕНИЕ ИМЕНИ СИСТЕМЫ

- 1 Вызовите экран настройки Bluetooth®. (→С.128)
- 2 Выберите **“Задать имя системы”**.
- 3 Введите имя и выберите **“ОК”**.

### ЗАДАНИЕ PIN-КОДА

- 1 Вызовите экран настройки Bluetooth®. (→С.128)
- 2 Выберите **“Зад. PIN для соедин.”**.
- 3 Введите номер и выберите **“ОК”**.
  - PIN-код должен состоять из 4 цифр.



## 1. ВЫПОЛНЕНИЕ НАСТРОЙКИ

### 5. НАСТРОЙКИ ПОДКЛЮЧЕНИЯ\*

Настройки доступны для устройств Bluetooth®, устройств Wi-Fi®, способов подключения к Интернет и учетной записи веб-сайта Toyota.

**1** Вызовите экран “Настройки”.  
(→С.120)

**2** Выберите “Подключение”.



**3** Выберите пункты, которые требуется настроить.



№	Функция	Стр.
1	Выберите для отображения подменю Bluetooth®, где можно подключить телефон, аудиоустройства и Интернет-устройства через Bluetooth®.	136
2	Выберите для отображения подменю для Wi-Fi®, при помощи которого можно подключить Интернет-устройства через Wi-Fi®.	146
3	Выберите для поиска доступных способов Интернет-подключения.	150
4	Включите для автоматического подключения к сети Интернет.	—
5	Выберите для добавления или изменения учетной записи на веб-сайте Toyota.	150

5

НАСТРОЙКА

\*: С функцией навигации

## 1. ВЫПОЛНЕНИЕ НАСТРОЙКИ

### НАСТРОЙКИ Bluetooth®

- 1 Вызовите экран настройки подключения. (→С.135)
- 2 Выберите “Bluetooth\*”.
- 3 Выберите пункты, которые требуется настроить.

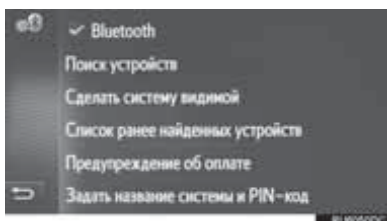

Функция	Стр.
Функция Bluetooth® вкл./выкл.	136
Сопряжение устройства Bluetooth®	137
Список сопряженных устройств	144
Задание предупреждений о заряде аккумулятора	145
Задание имени системы и PIN-кода	145

### ВКЛЮЧЕНИЕ/ВЫКЛЮЧЕНИЕ ФУНКЦИИ Bluetooth®

- 1 Выберите “Bluetooth\*”.

Когда функция “Bluetooth\*” включена:

- ▶ Автомобили с интеллектуальной системой доступа без ключа

Устройство с интерфейсом Bluetooth® автоматически подключается при повороте замка запуска двигателя в режим ACCESSORY или IGNITION ON.

- ▶ Автомобили без интеллектуальной системы входа и запуска

Устройство Bluetooth® автоматически подключается, если переключатель двигателя переводится в положение “ACC” или “ON”.

Когда функция “Bluetooth\*” выключена:

Устройство Bluetooth® отключено, и система не будет подключаться к нему в следующий раз.

- Даже если функция Bluetooth® отключена, она включится автоматически при подключении телефона или другого устройства Bluetooth®.

\*: Bluetooth является зарегистрированным товарным знаком корпорации Bluetooth SIG, Inc.

## СОПРЯЖЕНИЕ УСТРОЙСТВА Bluetooth®

Можно сопрягать до 4 устройств Bluetooth®. Сопряженное устройство можно подключить к одному из поддерживаемых профилей, таких как телефон (HFP), музыка (A2DP) и/или интернет (DUN/PAN).

### ■ СОПРЯЖЕНИЕ СО СТОРОНЫ СИСТЕМЫ

#### 1 Выберите “Поиск устройств”.

- ▶ Если подключено другое устройство Bluetooth®
- Для отключения устройства Bluetooth® выберите “Да”.
- ▶ Когда уже сопряжены 4 устройства Bluetooth®
- Необходимо заменить сопряженное устройство. Выберите “ОК”, затем выберите заменяемое устройство.

#### 2 Выберите требуемое устройство.



- В списке отобразятся устройства Bluetooth®, которые можно подключить.

#### 3 Подтвердите PIN-код.



- PIN-код не требуется для устройств Bluetooth®, совместимых с профилем SSP (Secure Simple Pairing, безопасное простое сопряжение). В зависимости от типа подключаемого устройства Bluetooth® на экране устройства подтверждение регистрации. Выполните действия с устройством Bluetooth® в соответствии с указаниями на экране.

#### 4 Проверьте, что отображается следующий экран.



- Система ждет запроса на подключение от сопряженного устройства. Все запрошенные профили подключаются автоматически.
- Интернет-профиль не подключается автоматически. Подробнее о подключении Интернет-профиля. (→С.139)

## 1. ВЫПОЛНЕНИЕ НАСТРОЙКИ

► Если автоматическое подключение не выполнено, отображается следующий экран. Выберите телефон для подключения.

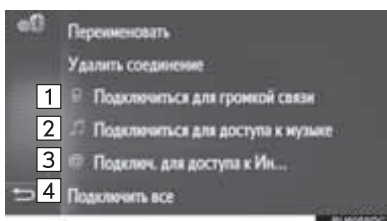

№	Функция	Стр.
1	Выберите для подключения профиля телефона.	141
2	Выберите для подключения музыкального профиля.	141
3	Выберите для подключения Интернет-профиля.	139
4	Выберите для подключения всех профилей.	141

● После того как устройство Bluetooth® подключено, оно автоматически подключается, когда переключатель двигателя переводится в следующее положение.

► Автомобили с интеллектуальной системой доступа без ключа

Замок запуска двигателя поворачивается в режим ACCESSORY или IGNITION ON.

► Автомобили без интеллектуальной системы входа и запуска

Переключатель двигателя переведен в состояние "ACC" или "ON".

### ИНФОРМАЦИЯ

- Подробнее об обнаружении устройств и работе устройства Bluetooth® см. руководство по эксплуатации устройства Bluetooth®.
- Музыкальные профили, которые поддерживает сопряженное устройство, могут быть подключены индивидуально. Некоторые устройства не позволяют подключение индивидуальных профилей. В этом случае отображается всплывающее окно.

### ■ СОПРЯЖЕНИЕ СО СТОРОНЫ УСТРОЙСТВА

**1** Выберите **“Сделать систему видимой”**.

► Если уже подключено другое устройство Bluetooth®, отображается сообщение.

● Для отключения устройства Bluetooth® выберите **“Да”**.

► Если уже подключены 4 устройства Bluetooth®, отображается сообщение.

● Необходимо заменить сопряженное устройство. Выберите **“ОК”**, затем выберите заменяемое устройство.

**2** При отображении этого экрана выполните поиск системы на экране устройства Bluetooth®.



● Для отмены регистрации выберите **“Отмена”**.

**3** Сопряжение устройства Bluetooth® при помощи устройства Bluetooth®.

● PIN-код не требуется для устройств Bluetooth®, совместимых с профилем SSP (Secure Simple Pairing, безопасное простое сопряжение). В зависимости от типа подключаемого устройства Bluetooth® на экране устройства Bluetooth® может отображаться подтверждение регистрации. Выполните действия с устройством Bluetooth® в соответствии с указаниями на экране.

### ■ ИНТЕРНЕТ-ПРОФИЛЬ ПРОЦЕССА ВХОДА В СИСТЕМУ

► Если выбран параметр **“Подключ. Для доступа к Интернету”**

**1** Выберите **“Подключ. Для доступа к Интернету”**.

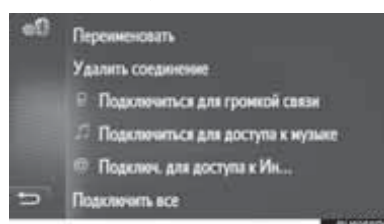

● Если автоматическое подключение не выполнено, отображается следующий экран. Выберите провайдера для подключения.

**2** Выберите провайдера.



**3** Выберите **“Логин провайдера”**, **“Пароль провайдера”** или **“APN”** и введите имя, пароль или APN.

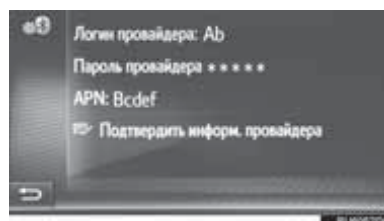

5

НАСТРОЙКА

## 1. ВЫПОЛНЕНИЕ НАСТРОЙКИ

### 4 Выберите “Подтвердить информ. провайдера”.

► Если выбран параметр 

### 1 Выберите .

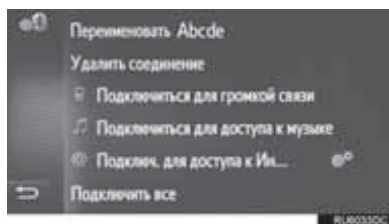

### 2 Следуйте процедуре “ИНТЕРНЕТ-ПРОФИЛЬ ПРОЦЕССА ВХОДА В СИСТЕМУ” с “пункта 2”. (→С.139)

## ■ ПОВТОРНОЕ ПОДКЛЮЧЕНИЕ УСТРОЙСТВА Bluetooth®

Если устройство Bluetooth® отключается из-за плохого приема сети Bluetooth®, когда переключатель двигателя установлен в следующее положение, система автоматически повторно подключается к устройству Bluetooth®.

► Автомобили с интеллектуальной системой доступа без ключа

Замок запуска двигателя поворачивается в режим ACCESSORY или IGNITION ON.

► Автомобили без интеллектуальной системы входа и запуска

Переключатель двигателя переведен в состояние “ACC” или “ON”.

- Если устройство Bluetooth® отсоединяется намеренно, например при выключении, этого не происходит. Выполните повторное подключение вручную одним из следующих способов:
  - Вновь выберите устройство Bluetooth®. (→С.144)
  - Подключите аудиофиль/профиль телефона. (→С.141)

## 1. ВЫПОЛНЕНИЕ НАСТРОЙКИ

### ■ ПРОФИЛИ

Эта система поддерживает следующие сервисы.

Устройство Bluetooth®	Технические характеристики	Функция	Требования	Рекомендации
Телефон Bluetooth®/аудиоплеер Bluetooth®	Спецификация Bluetooth®	Регистрация устройства Bluetooth®	версия 1.1	вер. 3.0 + EDR)
Устройство Bluetooth®	Профиль	Функция	Требования	Рекомендации
Телефон Bluetooth®	HFP (Hands-Free Profile, профиль громкой связи)	Система громкой связи	версия 1.0	версия 1.6
	PBAP (Phone Book Access Profile, профиль доступа к телефонной книге)	Передача контактов	версия 1.0	версия 1.1
	MAP (Message Access Profile, профиль доступа к базе сообщений)	Сообщение из телефона Bluetooth®	версия 1.0	—
	DUN (Dial-up Networking Profile, профиль коммутируемой сети)	Подключенный сервис	версия 1.1	—
	PAN (Personal Area Networking, профиль персональной локальной сети)		версия 1.0	—
Аудиоплеер Bluetooth®	A2DP (Advanced Audio Distribution Profile, профиль улучшенного распределения звука)	Аудиосистема Bluetooth®	версия 1.0	версия 1.2
	AVRCP (Audio/Video Remote Control Profile, профиль удаленного управления звуком и видеоизображением)		версия 1.0	версия 1.4

5

НАСТРОЙКА

## 1. ВЫПОЛНЕНИЕ НАСТРОЙКИ

### ИНФОРМАЦИЯ

- Если мобильный телефон не поддерживает HFP, невозможно зарегистрировать телефон Bluetooth® или использовать по отдельности профили PBAP, MAP, DUN или PAN.
- Если версия подключенного устройства Bluetooth® старше рекомендуемой или несовместима, функция устройства Bluetooth® может работать неправильно.



Bluetooth является зарегистрированным товарным знаком корпорации Bluetooth SIG, Inc.



## ОТОБРАЖЕНИЕ СОСТОЯНИЯ

На линейке состояния отображаются условия подключения Bluetooth®, а также уровень приема и оставшийся заряд аккумулятора устройства.

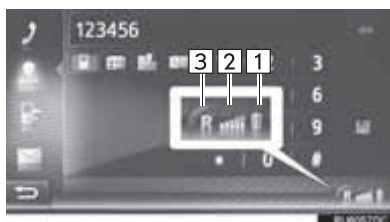

№	Функция
1	<p>Отображается уровень заряда аккумулятора устройства</p> <ul style="list-style-type: none"> <li>• Отображаемый уровень заряда не всегда соответствует уровню заряда, отображаемому на устройстве. Уровень заряда аккумулятора может не отображаться в зависимости от модели устройства. Функция зарядки в системе отсутствует.</li> <li>• Если эта информация не предоставляется подключенным устройством, значок будет отображаться вместе со знаком вопроса.</li> </ul>
2	<p>Отображается уровень приема</p> <ul style="list-style-type: none"> <li>• Уровень принимаемого сигнала не всегда соответствует отображаемому уровню в устройстве.</li> <li>• Уровень принимаемого сигнала может не отображаться в зависимости от модели устройства.</li> <li>• Если эта информация не предоставляется подключенным устройством, значок будет отображаться вместе со знаком вопроса.</li> </ul>

№	Функция
3	<p>“R” отображается при приеме в зоне роуминга.</p> <ul style="list-style-type: none"> <li>• Зона приема может не отображаться в зависимости от модели телефона.</li> </ul>

## ИНФОРМАЦИЯ

- Антенна для соединения Bluetooth® встроена в панель приборов. Система может не работать, если устройство Bluetooth® используется в следующих условиях и местах:
  - Устройство скрыто другими объектами (находится за сиденьем, в перчаточном ящике или в отсеке консоли).
  - Устройство соприкасается с металлическими материалами или закрыто ими.

5

НАСТРОЙКА

## 1. ВЫПОЛНЕНИЕ НАСТРОЙКИ

### СПИСОК СОПРЯЖЕННЫХ УСТРОЙСТВ

Статус подключения каждого из профилей можно изменить на экране “Список ранее найденных устройств”.

**1** Выберите “Список ранее найденных устройств”.

**2** Выберите требуемое устройство.



- Затененные значки можно выбирать для прямого подключения к функции.
- Тон значков показывает, какие профили поддерживает устройство. (Затененные значки недоступны.)
- Выделяются подключенные в настоящий момент профили устройства.

**3** Проверьте, что отображается следующий экран.

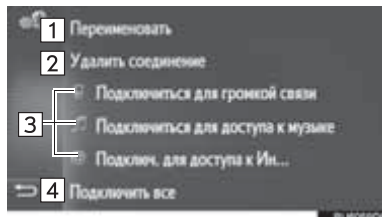

№	Функция	Стр.
1	Выберите для изменения имени устройства.	145
2	Выберите для удаления сопряженного устройства.	145
3	Выберите для индивидуального подключения/отключения профилей сопряженного устройства.	—
4	<p>► При отображении “Подключить все”</p> <ul style="list-style-type: none"> <li>• Выберите для подключения всех поддерживаемых профилей.</li> </ul> <p>► При отображении “Отключить все”</p> <ul style="list-style-type: none"> <li>• Выберите для отключения всех поддерживаемых профилей.</li> </ul>	—

**■ ИЗМЕНЕНИЕ ИМЕНИ УСТРОЙСТВА**

- 1 Выберите “Переименовать”.
- 2 Введите название устройства и выберите “ОК”.

**■ УДАЛЕНИЕ СОПРЯЖЕННОГО УСТРОЙСТВА**

- 1 Выберите “Удалить соединение”.
- 2 Выберите “Да”, когда отобразится экран подтверждения.

**НАСТРОЙКА ПРЕДУПРЕЖДЕНИЙ ОБ ИЗМЕНЕНИИ**

- 1 Выберите “Предупреждение об оплате”.
- 2 Выберите пункты, которые требуется настроить.

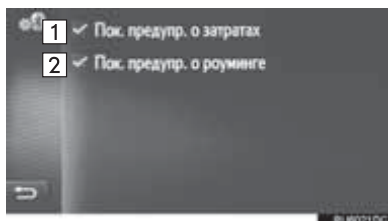

№	Функция
1	Активируйте для включения/выключения функции предупреждения о стоимости. При включенном параметре на экране всплывает окно.
2	Активируйте для включения/выключения функции предупреждения о роуминге.

**ЗАДАНИЕ ИМЕНИ СИСТЕМЫ И PIN-КОДА**

- 1 Выберите “Задать название системы и PIN-код”.
- 2 Выберите пункт, который требуется настроить.

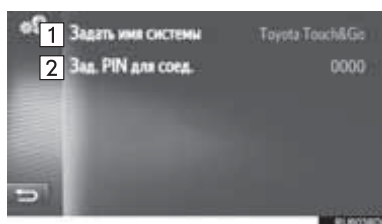

№	Функция
1	Выберите для ввода имени. Для подтверждения выберите “ОК”.
2	Выберите для ввода номера. Для подтверждения выберите “ОК”. • PIN-код должен состоять из 4 цифр.

5

НАСТРОЙКА

## 1. ВЫПОЛНЕНИЕ НАСТРОЙКИ

### НАСТРОЙКИ Wi-Fi®

**1** Вызовите экран настройки подключения. (→С.135)

**2** Выберите “Wi-Fi\*”.

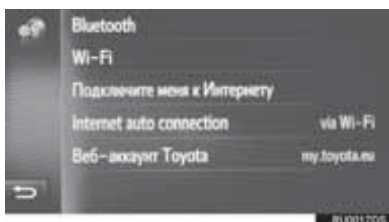

**3** Выберите пункты, которые требуется настроить.

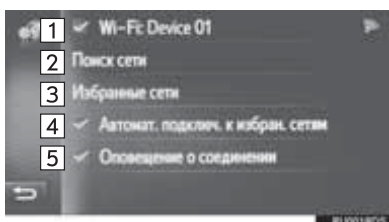

№	Функция	Стр.
1	Выберите для включения/выключения функции Wi-Fi®.	146
2	Выберите для запуска поиска доступных сетей Wi-Fi®.	147
3	Выберите для редактирования списка предпочитаемых сетей.	148
4	Включите для автоматического подключения к предпочитаемым сетям.	—
5	Включите для отображения в случае подключения к сети.	—

### ВКЛЮЧЕНИЕ/ВЫКЛЮЧЕНИЕ ФУНКЦИИ Wi-Fi®

**1** Вызовите экран настроек Wi-Fi®. (→С.146)

**2** Выберите “Wi-Fi\*”.

- При включенном параметре отображается имя подключенной сети, а сила сигнала отображается значком.



\*: Wi-Fi является зарегистрированной торговой маркой Wi-Fi Alliance®.

**ПОДКЛЮЧЕНИЕ К СЕТИ**

Можно выполнить поиск доступных сетей и подключение к ним.

- 1 Вызовите экран настроек Wi-Fi®. (→С.146)
- 2 Выберите **“Поиск сети”**.
- 3 Выберите требуемую сеть. Подключение к выбранной сети установлено.



- Когда выбрана сеть с  и отображается экран ввода пароля, введите пароль, затем выберите **“ОК”**.
- Сети, добавленные к списку предпочтительных сетей, помечаются значком .
- Выберите  для отображения подробной информации о сети или добавьте выбранную сеть в список предпочтительных сетей.

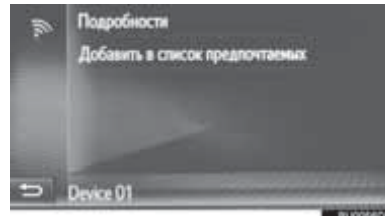

**“Подобности”**: выберите для отображения подробной информации о сети.

**“Добавить в список предпочитаемых”**: выберите для добавления сети Wi-Fi® к списку предпочитаемых сетей.

**ДОБАВЛЕНИЕ СЕТИ Wi-Fi®**

Можно добавлять доступные сети, не отображаемые при поиске.

- 1 Выберите **“Ввести название сети”**.

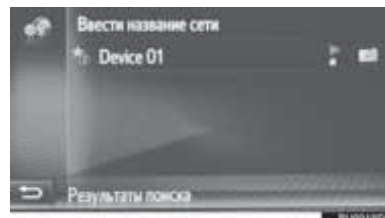

- 2 Введите имя сети и выберите **“ОК”**.
- 3 Выберите тип безопасности.
- 4 Введите пароль и выберите **“ОК”**.

5

НАСТРОЙКА

## 1. ВЫПОЛНЕНИЕ НАСТРОЙКИ

### ПРЕДПОЧТИТЕЛЬНЫЕ СЕТИ

Отображается список предпочтительных сетей. Приоритет сетей для подключения можно изменить.

- 1 Вызовите экран настроек Wi-Fi®. (→С.146)
- 2 Выберите “Избранные сети”.
- 3 Перетащите и отпустите требуемую сеть на экране, чтобы изменить приоритет подключения к сети.



- Если выбрано имя одной из предпочитаемых сетей, устанавливается подключение к сети.

- При выборе [иконка] сети отображается подменю со следующими пунктами:



“**Подробности**”:

“**Пароль:**”:

“**Удалить сеть**”:

“**Удалить все сети**”:

### ИНФОРМАЦИЯ

- Если выполняется подключение к сети, настройки предпочитаемых сетей изменить нельзя.

**СОВЕТЫ ПО РАБОТЕ С  
ФУНКЦИЕЙ Wi-Fi®****⚠ ПРЕДОСТЕРЕЖЕНИЕ**

- Используйте устройства Wi-Fi® только тогда, когда это законно и безопасно.
- Ваше аудиоустройство оснащено антеннами Wi-Fi®. Люди с имплантированными кардиостимуляторами, устройствами кардиоресинхронизирующей терапии или имплантированными кардиовертерами-дефибрилляторами должны держаться на разумном расстоянии от антенн Wi-Fi®. Радиоволны могут создавать помехи работе этих приборов.
- Перед использованием устройств Wi-Fi® пользователи любых других медицинских устройств (кроме имплантированного кардиостимулятора, устройства кардиоресинхронизирующей терапии или имплантированного кардиовертера-дефибриллятора) должны узнать у изготовителя о влиянии радиоволн на работу этих устройств. Радиоволны могут непредсказуемым образом влиять на работу таких медицинских устройств.

**ТЕХНИЧЕСКИЕ  
ХАРАКТЕРИСТИКИ****ИНФОРМАЦИЯ**

- Стандарты связи  
802.11b  
802.11g  
802.11n
- Безопасность  
WEP  
WPA™  
WPA2™  
Wi-Fi Protected Setup™
  - WPA, WPA2 и Wi-Fi Protected Setup являются зарегистрированными товарными знаками альянса Wi-Fi Alliance®.

5

НАСТРОЙКА

## 1. ВЫПОЛНЕНИЕ НАСТРОЙКИ

### БЫСТРАЯ НАСТРОЙКА ИНТЕРНЕТ-ПОДКЛЮЧЕНИЯ

Эта функция служит для быстрого подключения к Интернет.

- 1 Вызовите экран настройки подключения. (→С.135)
- 2 Выберите **“Подключите меня к Интернету”**.
  - Если Интернет-подключение уже активно, отображается всплывающее окно. Для возврата к предыдущему экрану выберите **“ОК”**.
- 3 Выберите требуемое устройство.



- Система выполняет поиск устройств, поддерживающих Интернет-профиль.

- 4 Выберите **“Логин провайдера”**, **“Пароль провайдера”** или **“APN”** и введите имя, пароль или APN.

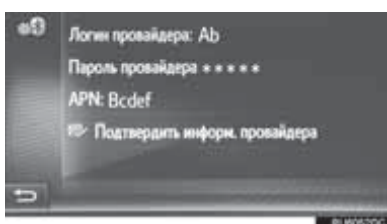

- 5 Выберите **“Подтвердить информ. провайдера”**.

### НАСТРОЙКА УЧЕТНОЙ ЗАПИСИ НА САЙТЕ TOYOTA

Можно задать следующие подробные параметры учетной записи на сайте Toyota.

- 1 Вызовите экран настройки подключения. (→С.135)
- 2 Выберите **“Веб-аккаунт Toyota”**.
- 3 Выберите пункты, которые требуется настроить.

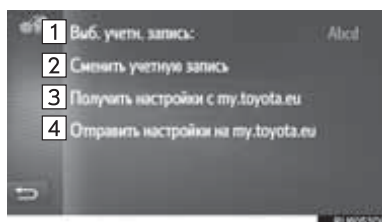

№	Функция
1	Отображается активная учетная запись
2	Выберите для добавления новой учетной записи или перехода на другую учетную запись. (→С.151)
3	Выберите для приема дистанционно настраиваемых параметров автомобиля с портала Toyota.
4	Выберите для передачи параметров автомобиля, которые можно настроить дистанционно, на портал Toyota.



### ДОБАВЛЕНИЕ НОВОЙ УЧЕТНОЙ ЗАПИСИ ИЛИ ИЗМЕНЕНИЕ ДЕТАЛЕЙ СУЩЕСТВУЮЩЕЙ

- 1 Вызовите экран настроек учетной записи на веб-сайте Toyota. (→С.150)
- 2 Выберите **“Сменить учетную запись”**.
- 3 Выберите **“Новая учетная запись”** или .

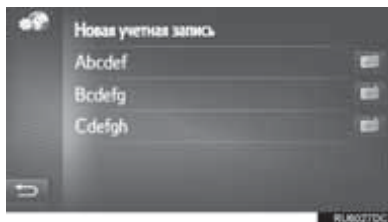

- 4 Выберите пункты, которые требуется настроить.

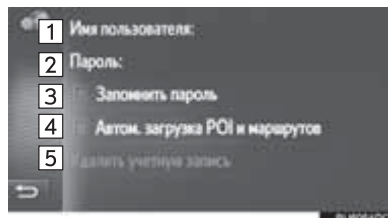

№	Функция
1	Выберите для ввода имени пользователя. Для подтверждения выберите <b>“ОК”</b> .
2	Выберите для ввода пароля. Для подтверждения выберите <b>“ОК”</b> .
3	Выберите для включения или выключения функции запоминания данных для входа в систему. Когда эта функция включена, введенные данные для входа в систему запоминаются для каждого имени пользователя.
4	Выберите для включения или выключения автоматической загрузки объектов POI. Когда эта функция включена, объекты POI и маршруты с сервера будут загружены автоматически и сохранены в списке <b>“Сохраненные”</b> на экране <b>“Мои пункты назначения”</b> . (→С.238)
5	Выберите, чтобы удалить вашу учетную запись на сайте Toyota из системы. (→С.151)

5

НАСТРОЙКА

### УДАЛЕНИЕ ИМЕНИ ПОЛЬЗОВАТЕЛЯ И ПАРОЛЯ

- 1 Выберите **“Удалить учетную запись”**.
- 2 Выберите **“Да”**, когда отобразится экран подтверждения.

## 1. ВЫПОЛНЕНИЕ НАСТРОЙКИ

### 6. НАСТРОЙКИ ТЕЛЕФОНА

Предусмотрены настройки для выбора мелодии звонка, объявляющего о приходе СМС-сообщения, эл. почты и т.п.

- 1 Вызовите экран “Настройки”. (→С.120)
- 2 Выберите “Телефон”.



- 3 Выберите пункты, которые требуется настроить.

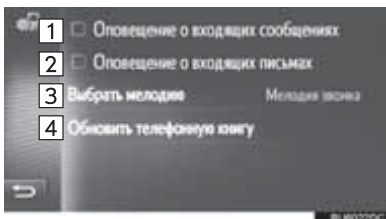

№	Функция
1	Выберите для включения/выключения функции объявления о приходе СМС-сообщения.
2	Выберите для включения/выключения функции объявления о приходе эл. почты.
3	Выберите для задания мелодии вызова.
4	Выберите, чтобы вручную обновить телефонную книгу подключенного телефона. Обновление выполняется путем обращения к спискам телефонной книги в телефоне системы. (→С.91, 238)

#### ИНФОРМАЦИЯ

- Текущее значение каждого параметра отображается справа от него.

## 1. ВЫПОЛНЕНИЕ НАСТРОЙКИ

# 7. НАСТРОЙКИ АУДИОСИСТЕМЫ

**1** Вызовите экран меню “Настройки”.  
(→С.120)

**2** Выберите “Аудио”.



**3** Выберите пункты, которые требуется настроить.

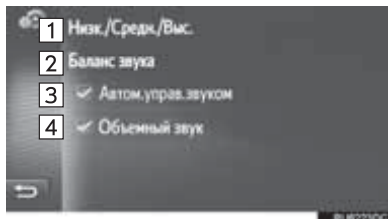

№	Функция	Стр.
1	Выберите для настройки низких/средних/высоких частот.	154
2	Выберите для настройки баланса/микшера.	154
3	Система регулирует оптимальную громкость и тональность согласно скорости автомобиля, чтобы компенсировать нарастание шума в автомобиле. ▶ Тип А Выберите, чтобы настроить или выключить Автоматическую регулировку звука. ▶ Тип В Выберите, что включить/выключить Автоматическую регулировку звука.	—
4*	С помощью этой функции можно создать ощущение присутствия. Выберите, чтобы включить/выключить объемный звук.	—

5

НАСТРОЙКА

\*: С функцией навигации

## 1. ВЫПОЛНЕНИЕ НАСТРОЙКИ

### ТЕМБР

Восприятие звука аудиопрограммы в значительной степени определяется соотношением уровней высоких, средних и низких частот. На практике различные виды музыкальных и речевых программ звучат лучше при различных уровнях высоких, средних и низких частот.

- 1 Вызовите экран настройки аудио. (→С.153)
- 2 Выберите “Низк./Средн./Выс.”.
- 3 Настройте уровень басов, средних и высоких частот, выбрав ◀ или ▶.

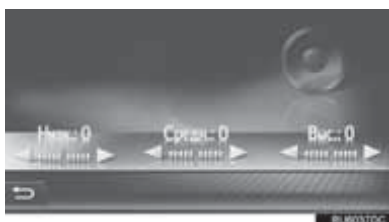

### БАЛАНС

Также очень важен хороший баланс левого и правого стереоканалов и соотношение уровней громкости передних и задних динамиков.

Помните, что при прослушивании стереофонической записи или радиопередачи изменение баланса правого и левого каналов увеличивает громкость с одной стороны и ослабляет с другой.

- 1 Вызовите экран настройки аудио. (→С.153)

- 2 Выберите “Баланс звука”.

- 3 Отрегулируйте баланс или микшер при помощи стрелок.



№	Функция		
1	Микшер	Увеличение звука спереди	звук
2	Микшер	Увеличение звука сзади	звук
3	Баланс	Увеличение звука слева	звук
4	Баланс	Увеличение звука справа	звук

### ИНФОРМАЦИЯ

- Баланс звука можно настроить, прикоснувшись к маркеру пальцем и перетаскивая его по экрану или коснувшись квадрантов.

## 1. ВЫПОЛНЕНИЕ НАСТРОЙКИ

# 8. НАСТРОЙКИ АВТОМОБИЛЯ

Настройки доступны для индивидуальной настройки автомобиля, датчика системы помощи при парковке Toyota и направляющей линии задней камеры.

**1** Отобразите экран “Настройки”.  
(→С.120)

**2** Выберите “Автомобиль”.



**3** Выберите требуемые элементы для настройки.

## ЭКРАН НАСТРОЕК АВТОМОБИЛЯ

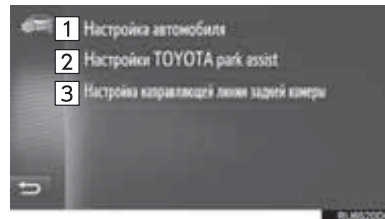

№	Функция	Стр.
1	Выберите, чтобы выполнить индивидуальную настройку автомобиля.	“РУКОВОДСТВО ДЛЯ ВЛАДЕЛЬЦА”
2	Выберите, чтобы настроить датчик системы помощи при парковке Toyota.	191
3	Выберите, чтобы настроить направляющую линию задней камеры.	173

5

НАСТРОЙКА

## **1 СИСТЕМА ЗАДНЕГО ВИДА**

<b>1. СИСТЕМА ЗАДНЕГО ВИДА.....</b>	<b>158</b>
МЕРЫ ПРЕДОСТОРОЖНОСТИ ПРИ ВОЖДЕНИИ .....	158
ОПИСАНИЕ ЭКРАНА .....	160
<b>2. МЕРЫ ПРЕДОСТОРОЖНОСТИ ПРИ ИСПОЛЬЗОВАНИИ СИСТЕМЫ ЗАДНЕГО ВИДА.....</b>	<b>162</b>
ОБЛАСТЬ, ОТОБРАЖАЕМАЯ НА ЭКРАНЕ .....	162
ВИДЕОКАМЕРА .....	163
РАЗНИЦА МЕЖДУ ИЗОБРАЖЕНИЕМ НА ЭКРАНЕ И ФАКТИЧЕСКИМ СОСТОЯНИЕМ ДОРОГИ.....	164
ПРИ ПРИБЛИЖЕНИИ К ТРЕХМЕРНЫМ ОБЪЕКТАМ.....	165
<b>3. ЭТО НЕОБХОДИМО ЗНАТЬ .....</b>	<b>167</b>
ЕСЛИ ВЫ ЗАМЕЧАЕТЕ КАКИЕ-ЛИБО ПРИЗНАКИ НЕИСПРАВНОСТЕЙ.....	167

## **2 СИСТЕМА ПОМОЩИ ПРИ ПАРКОВКЕ TOYOTA**

<b>1. СИСТЕМА ПОМОЩИ ПРИ ПАРКОВКЕ TOYOTA.....</b>	<b>169</b>
МЕРЫ ПРЕДОСТОРОЖНОСТИ ПРИ ВОЖДЕНИИ.....	169
ЭКРАННЫЙ ДИСПЛЕЙ.....	171
ИСПОЛЬЗОВАНИЕ СИСТЕМЫ.....	172
<b>2. РЕЖИМ ОТОБРАЖЕНИЯ ЛИНИЙ РАСЧЕТНОГО КУРСА.....</b>	<b>174</b>
ОПИСАНИЕ ЭКРАНА.....	174
ПАРКОВКА.....	175
<b>3. РЕЖИМ ОТОБРАЖЕНИЯ НАПРАВЛЯЮЩИХ ЛИНИЙ ПАРКОВКИ.....</b>	<b>176</b>
ОПИСАНИЕ ЭКРАНА.....	176
ПАРКОВКА.....	177

# 6

## ПЕРИФЕРИЙНАЯ СИСТЕМА МОНИТОРИНГА

### 4. МЕРЫ ПРЕДОСТОРОЖНОСТИ ПРИ РАБОТЕ С СИСТЕМОЙ ПОМОЩИ ПРИ ПАРКОВКЕ ТОУОТА..... 178

ОБЛАСТЬ, ОТОБРАЖАЕМАЯ НА ЭКРАНЕ .....	178
КАМЕРА .....	179
РАЗНИЦА МЕЖДУ ИЗОБРАЖЕНИЕМ НА ЭКРАНЕ И ФАКТИЧЕСКИМ СОСТОЯНИЕМ ДОРОГИ .....	180
ПРИ ПРИБЛИЖЕНИИ К ТРЕХМЕРНЫМ ОБЪЕКТАМ .....	181

### 5. ЭТО НЕОБХОДИМО ЗНАТЬ ..... 183 |

ЕСЛИ ВЫ ЗАМЕЧАЕТЕ КАКИЕ-ЛИБО ПРИЗНАКИ НЕИСПРАВНОСТЕЙ .....	183
--	-----

### 3 ДАТЧИК СИСТЕМЫ ПОМОЩИ ПРИ ПАРКОВКЕ ТОУОТА

#### 1. ДАТЧИК СИСТЕМЫ ПОМОЩИ ПРИ ПАРКОВКЕ ТОУОТА ..... 185 |

ТИПЫ ДАТЧИКОВ.....	185
ПЕРЕКЛЮЧАТЕЛЬ ДАТЧИКА СИСТЕМЫ ПОМОЩИ ПРИ ПАРКОВКЕ ТОУОТА.....	185
ДИСПЛЕЙ.....	186
ОТОБРАЖЕНИЕ РАССТОЯНИЯ И ЗУММЕР.....	187
РАБОЧИЙ ДИАПАЗОНА ДАТЧИКОВ.....	188
ИНФОРМАЦИЯ ОБ ОБНАРУЖЕНИИ ПРЕПЯТСТВИЙ ДАТЧИКАМИ.....	188
ПРЕДУПРЕЖДЕНИЕ О НЕИСПРАВНОСТИ ДАТЧИКА СИСТЕМЫ ПОМОЩИ ПРИ ПАРКОВКЕ ТОУОТА.....	190

#### 2. НАСТРОЙКА СИСТЕМЫ ПОМОЩИ ПРИ ПАРКОВКЕ ТОУОТА ..... 191 |

НАСТРОЙКА ГРОМКОСТИ ПРЕДУПРЕЖДЕНИЯ .....	191
НАСТРОЙКА ДИСПЛЕЯ ПАРКОВОЧНОГО СОНАРА.....	191

1

2

3

4

5

6

7

8

## 1. СИСТЕМА ЗАДНЕГО ВИДА

### 1. СИСТЕМА ЗАДНЕГО ВИДА\*

Система заднего вида помогает водителю путем отображения изображения вида сзади автомобиля с фиксированными направляющими линиями при движении задним ходом, например, во время парковки.

#### ИНФОРМАЦИЯ

- Экранные иллюстрации в этой главе использованы в качестве примера и могут отличаться от фактического изображения на экране.

#### МЕРЫ ПРЕДОСТОРОЖНОСТИ ПРИ ВОЖДЕНИИ

Система заднего вида является вспомогательным устройством, предназначенным помочь водителю при движении задним ходом. При движении задним ходом обязательно проверяйте всю область сзади и вокруг автомобиля визуально и с помощью зеркал, прежде чем начать движение. В противном случае возможно столкновение с другим автомобилем и несчастный случай. Обратите внимание на следующие меры предосторожности при использовании системы заднего вида.

\*: С функцией навигации



**! ПРЕДОСТЕРЕЖЕНИЕ**

- При движении задним ходом никогда не полагайтесь только на систему заднего вида. Изображение и положение направляющих линий, отображаемых на экране, может отличаться от фактического состояния. Проявляйте такую же осторожность, как при выполнении маневра задним ходом на любом другом автомобиле.
- Обязательно двигайтесь медленно задним ходом, нажимая на педаль тормоза, чтобы контролировать скорость автомобиля.
- Инструкции носят исключительно рекомендательный характер. При парковке угол поворота рулевого колеса зависит от дорожных условий, состояния дорожного покрытия, состояния автомобиля и т.д. Необходимо полностью понимать это перед использованием системы заднего вида.
- При парковке убедитесь, что пространство для маневра соответствует габаритам автомобиля.

**! ПРЕДОСТЕРЕЖЕНИЕ**

- Не используйте систему в следующих случаях:
  - На покрытой льдом или скользкой дороге, в снегопад.
  - При использовании цепей противоскольжения или запасных шин
  - Когда багажник закрыт неполностью
  - На неровных и извилистых дорогах, например, с поворотами и склонами
- При низких температурах изображение на экране может стать более темным или блеклым. Возможно искажение изображения во время движения автомобиля, либо отсутствие изображения на экране. Прежде чем начать движение, обязательно проверяйте всю область сзади и вокруг автомобиля визуально и с помощью зеркал.
- При замене шин на шины другого размера положение фиксированных направляющих линий, отображаемых на экране, может измениться.
- В видеокамере использован специальный объектив. Расстояние между объектами и пешеходами, отображаемое на экране, отличается от фактического. (→С.164)

## 1. СИСТЕМА ЗАДНЕГО ВИДА

### ОПИСАНИЕ ЭКРАНА

#### ► Автомобили с интеллектуальной системой доступа без ключа

Экран системы заднего вида отображается при переключении рычага селектора в положение "R", в то время как замок запуска двигателя находится в режиме IGNITION ON .

#### ► Автомобили без интеллектуальной системы доступа без ключа

Экран системы заднего вида отображается при переключении рычага селектора в положение "R", в то время как переключатель двигателя находится в режиме "ON".

Направляющие линии отображаются на экране.

Показанные направляющие линии отличаются от тех, что отображаются на экране в действительности.



Номер	Дисплей	Функция
1	Направляющие линии с указанием ширины автомобиля	Отображает траекторию при прямолинейном движении автомобиля задним ходом. <ul style="list-style-type: none"><li>• Отображаемая ширина больше фактической ширины автомобиля.</li></ul>
2	Направляющие линии с указанием центра автомобиля	Эта линия обозначают расчетный центр автомобиля на земле.
3	Направляющие линии с указанием расстояния	Показывает расстояния за автомобилем. <ul style="list-style-type: none"><li>• Отображает точку приблизительно в 0,5 м (м) (красная) от края бампера.</li></ul>
4	Направляющая линия с указанием расстояния	Показывает расстояния за автомобилем. <ul style="list-style-type: none"><li>• Отображает точку приблизительно в 1 м (м) (синяя) от края бампера.</li></ul>
5	Датчик системы помощи при парковке Toyota	При обнаружении препятствия, когда включены датчики системы помощи при парковке Toyota, дисплей появляется в правом верхнем углу экрана.

## 1. СИСТЕМА ЗАДНЕГО ВИДА

### ОТМЕНА СИСТЕМЫ ЗАДНЕГО ВИДА

Система заднего вида отменяется при переключении рычага селектора в любое положение, кроме "R".

- При переключении рычага селектора в положение "R" и при нажатии на любую кнопку режима (например, "**MEDIA**")
  - ➔ Система заднего вида отменяется, а экран переключается в режим согласно нажатой кнопке.

## 1. СИСТЕМА ЗАДНЕГО ВИДА

## 2. МЕРЫ ПРЕДОСТОРОЖНОСТИ ПРИ ИСПОЛЬЗОВАНИИ СИСТЕМЫ ЗАДНЕГО ВИДА

### ОБЛАСТЬ, ОТОБРАЖАЕМАЯ НА ЭКРАНЕ

Система заднего вида отображает изображение с видом области сзади автомобиля от бампера.

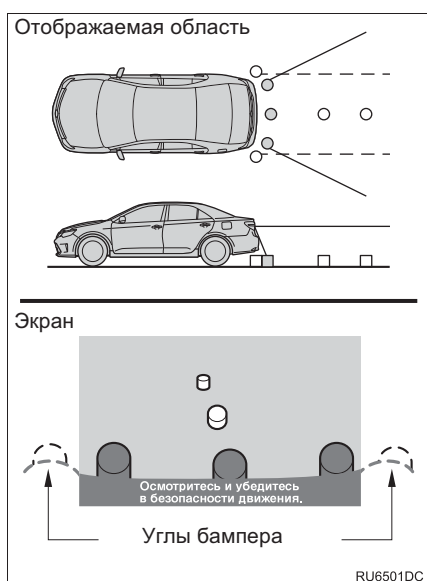

- Процедура регулировки изображения для экрана системы заднего вида аналогична процедуре регулировки экрана системы навигации/мультимедийной системы. (→С.125)

### ИНФОРМАЦИЯ

- Область, отображаемая на экране, может различаться в зависимости от условий ориентации автомобиля.
- Объекты, близко расположенные с каким-либо краем бампера или под бампером, не отображаются.
- В видеокамере использован специальный объектив. Расстояние показываемого на экране изображения отличается от фактического расстояния.
- Элементы, расположенные выше видеокамеры, могут не отображаться на мониторе.

**ВИДЕОКАМЕРА**

Видеокамера для системы заднего вида расположена, как показано на иллюстрации.

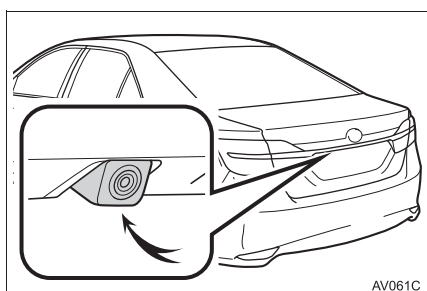
**ИСПОЛЬЗОВАНИЕ  
ВИДЕОКАМЕРЫ**

Грязный объектив видеокамеры не может передавать четкое изображение. Если на объектив попали капли воды, снег или грязь, промойте его водой и вытрите мягкой тканью. Очень грязный объектив промойте слабым раствором моющего средства и ополосните водой.

**⚠ УВЕДОМЛЕНИЕ**

- Система заднего вида может работать неправильно в следующих случаях:
  - При повреждении задней части автомобиля может измениться положение и угол крепления видеокамеры.
  - Так как конструкция видеокамеры является водонепроницаемой, не следует снимать, разбирать или изменять ее. Это может привести к неправильной работе.
  - Не протирайте объектив видеокамеры с большим усилием. Если объектив видеокамеры поцарапан, видеокамера не может передавать четкое изображение.
  - Не допускайте попадания на видеокамеру органических растворителей, автомобильного воска, моющих жидкостей и средств для нанесения на стекло. Если это произошло, сотрите жидкость с видеокамеры как можно быстрее.
  - В работе системы возможны ошибки, если быстро изменяется температура, например, когда в холодную погоду на автомобиль попадает горячая вода.
  - При мойке автомобиля не направляйте сильные струи воды на видеокамеру или область вокруг нее. Это может привести к неисправности видеокамеры.
- Не подвергайте видеокамеру сильным ударам, т.к. это может привести к неисправности. Если это произошло, незамедлительно проверьте автомобиль у любого официального дилера Toyota или другого квалифицированного и технически оснащенного специалиста.

### РАЗНИЦА МЕЖДУ ИЗОБРАЖЕНИЕМ НА ЭКРАНЕ И ФАКТИЧЕСКИМ СОСТОЯНИЕМ ДОРОГИ

- Направляющие линии с указанием расстояния и линии с указанием ширины автомобиля могут фактически быть непараллельными разделительным линиям места для парковки, даже если кажется, что они параллельны. Обязательно проверьте обстановку визуально.
- Расстояние между направляющими линиями с указанием ширины автомобиля и разделительными линиями слева и справа места для парковки может быть неравно, даже если кажется, что это так. Обязательно проверьте обстановку визуально.
- Направляющие линии с указанием расстояния предназначены для ровных дорог. В любой из следующих ситуаций существует определенный допуск на погрешность между фиксированными направляющими линиями на экране и фактическим расстоянием/курсом на дороге.

### ПРИ НАЛИЧИИ РЕЗКОГО ПОДЪЕМА СЗАДИ АВТОМОБИЛЯ

Направляющие линии с указанием расстояния будут казаться ближе к автомобилю, чем на самом деле. По этой причине объекты кажутся дальше, чем находятся в действительности. Аналогично будет существовать допуск на погрешность между направляющими линиями и фактическим расстоянием/курсом на дороге.

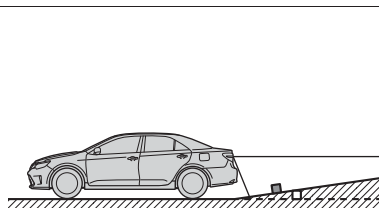

Осмотритесь и убедитесь  
в безопасности движения.

RU6502DC

### ПРИ НАЛИЧИИ РЕЗКОГО УКЛОНА СЗАДИ АВТОМОБИЛЯ

Направляющие линии с указанием расстояния будут казаться дальше от автомобиля, чем на самом деле. По этой причине объекты кажутся ближе, чем находятся в действительности. Аналогично будет существовать допуск на погрешность между направляющими линиями и фактическим расстоянием/курсом на дороге.

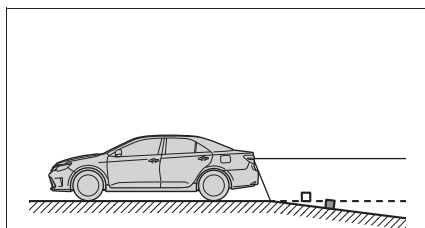

Осмотритесь и убедитесь в безопасности движения.

RU6503DC

### КОГДА КАКАЯ-ЛИБО ЧАСТЬ АВТОМОБИЛЯ ПРОСЕДАЕТ

Если какая-либо часть автомобиля проседает из-за количества пассажиров или распределения груза, присутствует допуск на погрешность между фиксированными направляющими линиями на экране и фактическим расстоянием/курсом на дороге.

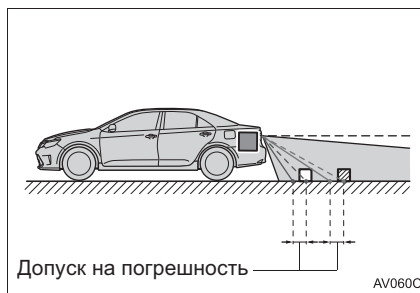

Допуск на погрешность

AV060C

### ПРИ ПРИБЛИЖЕНИИ К ТРЕХМЕРНЫМ ОБЪЕКТАМ

Направляющие линии с указанием расстояния отображаются согласно объектам с плоской поверхностью (например, дорога). С помощью направляющих линий и направляющих линий с указанием расстояния невозможно определить положение трехмерных объектов (например, автомобилей). При приближении к трехмерным объектам, выдвинутым наружу (например, безбортовой кузов грузовика), обратите внимание на следующее.

6

ПЕРИФЕРИЙНАЯ СИСТЕМА МОНИТОРИНГА

**НАПРАВЛЯЮЩИЕ ЛИНИИ С  
УКАЗАНИЕМ ШИРИНЫ  
АВТОМОБИЛЯ**

Осмотрите пространство вокруг и сзади автомобиля. В указанном ниже случае грузовик находится за пределами направляющих линий с указанием ширины автомобиля и кажется, что автомобиль не может столкнуться с грузовиком. Однако, задняя часть кузова грузовика может фактически пересекаться с направляющими линиями с указанием ширины автомобиля. В действительности, если вы будете двигаться назад в соответствии с направляющими линиями с указанием ширины автомобиля, автомобиль может столкнуться с грузовиком.

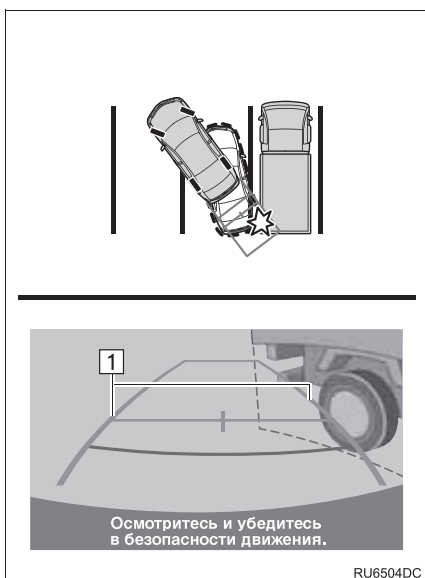

▶ 1 Направляющие линии с указанием ширины автомобиля

**НАПРАВЛЯЮЩИЕ ЛИНИИ С  
УКАЗАНИЕМ РАССТОЯНИЯ**

Осмотрите пространство вокруг и сзади автомобиля. На экране кажется, что грузовик паркуется в точке В. Однако, на самом деле, если вы будете двигаться задним ходом в точку А, ваш автомобиль столкнется с грузовиком. На экране кажется, что А самая близкая, а С - самая дальняя. Однако, в действительности расстояние до А и С одинаково, а В удалена больше, чем А и С.

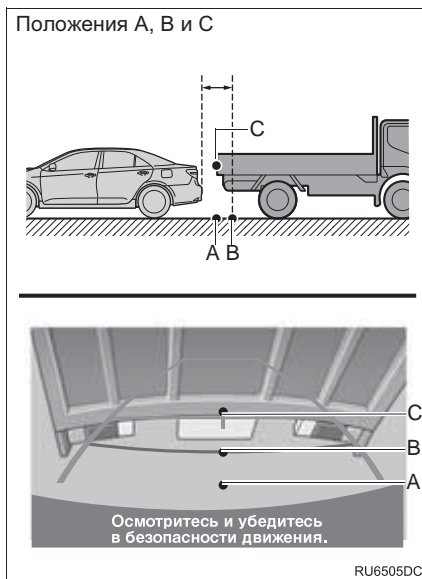



## 1. СИСТЕМА ЗАДНЕГО ВИДА

### 3. ЭТО НЕОБХОДИМО ЗНАТЬ

#### ЕСЛИ ВЫ ЗАМЕЧАЕТЕ КАКИЕ-ЛИБО ПРИЗНАКИ НЕИСПРАВНОСТЕЙ

Если вы замечаете какие-либо следующие признаки неисправности, см. информацию о наиболее вероятной причине и способе устранения, затем выполните проверку повторно.

Если признак неисправности сохраняется, проверьте автомобиль у любого официального дилера Toyota или другого квалифицированного и технически оснащенного специалиста.

Признак неисправности	Вероятная причина	Способ устранения
Изображение плохо видно	<ul style="list-style-type: none"><li>Автомобиль находится на темном участке</li><li>Высокая или низкая температура вокруг объектива.</li><li>Низкая наружная температура</li><li>Капли воды на видеокамере</li><li>Высокая влажность или идет дождь</li><li>На видеокамеру попали посторонние частицы (грязь и т.д.)</li><li>На видеокамеру попадают прямые солнечные лучи или свет фар</li><li>Автомобиль находится под воздействием флуоресцентного освещения, освещения натриевыми лампами, света ртутных ламп и т.д.</li></ul>	Двигайтесь задним ходом, визуально контролируя обстановку вокруг автомобиля. (Снова используйте систему после улучшения условий). Процедура регулировки качества изображения для системы заднего вида аналогична процедуре регулировки экрана системы навигации/мультимедийной системы. (→С.125)
Изображение размытое	Грязь или посторонние частицы (например, капли воды, снег, грязь и т.д.) попали на видеокамеру.	Промойте объектив видеокамеры водой и вытрите мягкой тканью. Вымойте слабым мыльным раствором, если грязь прилипла.
Изображение не выровнено	Видеокамера или участок вокруг нее были подвергнуты сильному удару.	Проверьте автомобиль у любого официального дилера Toyota или другого квалифицированного и технически оснащенного специалиста.

## 1. СИСТЕМА ЗАДНЕГО ВИДА

Признак неисправности	Вероятная причина	Способ устранения
Фиксированные направляющие линии расположены очень далеко от зоны выравнивания	Положение видеокамеры не выровнено.	Проверьте автомобиль у любого официального дилера Toyota или другого квалифицированного и технически оснащенного специалиста.
	<ul style="list-style-type: none"><li>• Автомобиль наклонен (большая нагрузка на автомобиль, низкое давление в шинах из-за прокола и т.д.)</li><li>• Автомобиль эксплуатируется под наклоном.</li></ul>	Если это связано с этими причинами, это не является неисправностью. Двигайтесь задним ходом, визуальную контролируя обстановку вокруг автомобиля.

## 2. СИСТЕМА ПОМОЩИ ПРИ ПАРКОВКЕ TOYOTA

### 1. СИСТЕМА ПОМОЩИ ПРИ ПАРКОВКЕ TOYOTA\*

Система помощи при парковке помогает водителю наблюдать за дорогой позади автомобиля путем передачи видеоизображения при движении задним ходом, например, при парковке.

#### ИНФОРМАЦИЯ

- Экранные иллюстрации в этой главе использованы в качестве примера и могут отличаться от фактического изображения на экране.

#### МЕРЫ ПРЕДОСТОРОЖНОСТИ ПРИ ВОЖДЕНИИ

Система помощи при парковке является вспомогательным устройством, предназначенным помогать водителю при движении задним ходом. При движении задним ходом обязательно проверяйте всю область сзади и вокруг автомобиля визуально и с помощью зеркал, прежде чем начать движение. В противном случае возможно столкновение с другим автомобилем и несчастный случай.

Обратите внимание на следующие меры предосторожности при использовании системы помощи при парковке.

#### ! ПРЕДОСТЕРЕЖЕНИЕ

- При движении задним ходом никогда не полагайтесь только на систему помощи при парковке. Изображение и положение направляющих линий, отображаемых на экране, может отличаться от фактического состояния. Проявляйте такую же осторожность, как при выполнении маневра задним ходом на любом другом автомобиле.
- Обязательно двигайтесь медленно задним ходом, нажимая на педаль тормоза, чтобы контролировать скорость автомобиля.
- Если кажется, что вы можете столкнуться с находящимися поблизости автомобилями, препятствиями, людьми или наехать на бордюр, нажмите на педаль тормоза, чтобы остановить автомобиль.
- Инструкции носят исключительно рекомендательный характер. При парковке угол поворота рулевого колеса зависит от дорожных условий, состояния дорожного покрытия, состояния автомобиля и т.д. Необходимо полностью осознавать это, прежде чем использовать систему безопасной парковки.
- При парковке убедитесь, что пространство для маневра соответствует габаритам автомобиля.

6

ПЕРИФЕРИЙНАЯ СИСТЕМА МОНИТОРИНГА

\*: С функцией навигации

## 2. СИСТЕМА ПОМОЩИ ПРИ ПАРКОВКЕ TOYOTA

### ПРЕДОСТЕРЕЖЕНИЕ

- Не используйте систему помощи при парковке в следующих случаях:
  - На покрытой льдом или скользкой дороге, в снегопад.
  - При использовании цепей противоскольжения или запасных шин
  - Когда багажник закрыт не полностью
  - На неровных и извилистых дорогах, например, с поворотами и склонами.
- При низких температурах изображение на экране может стать более темным или блеклым. Возможно искажение изображения во время движения автомобиля, либо отсутствие изображения на экране. Прежде чем начать движение, обязательно проверяйте всю область сзади и вокруг автомобиля визуально и с помощью зеркал.
- При замене шин на шины другого размера положение направляющих линий, отображаемых на экране, может измениться.
- В камере использован специальный объектив. Расстояние между объектами и пешеходами, отображаемое на экране, отличается от фактического. (→С.180)

## ЭКРАННЫЙ ДИСПЛЕЙ

- ▶ Автомобили с интеллектуальной системой доступа и пуска без ключа  
Экран системы помощи при парковке отображается при переключении рычага селектора в положение "R", в то время как замок запуска двигателя находится в режиме IGNITION ON.
- ▶ Автомобили без интеллектуальной системы доступа и пуска без ключа  
Экран системы помощи при парковке отображается при переключении рычага селектора в положение "R", в то время как замок запуска двигателя находится в положении "ON".



- ▶ **1** Датчик системы помощи при парковке Toyota
- При обнаружении препятствия, когда включены датчики системы помощи при парковке Toyota, дисплей появляется в правом верхнем углу экрана.

## ВЫКЛЮЧЕНИЕ СИСТЕМЫ ПОМОЩИ ПРИ ПАРКОВКЕ TOYOTA

Система помощи при парковке выключается при переключении рычага селектора в любое положение, кроме "R".

## 2. СИСТЕМА ПОМОЩИ ПРИ ПАРКОВКЕ TOYOTA

### ИСПОЛЬЗОВАНИЕ СИСТЕМЫ

Используйте любой из следующих режимов.

- ▶ Режим отображения линий расчетного курса (→С.174)

Линии расчетного курса отображаются и перемещаются согласно вращению рулевого колеса.



- ▶ Режим отображения направляющих линий парковки (→С.176)

Отображение точек возврата рулевого колеса (направляющие линии парковки).



- ▶ Режим отображения направляющей линии с указанием расстояния

Отображаются только направляющие линии с указанием расстояния.



### ПЕРЕКЛЮЧЕНИЕ РЕЖИМОВ ДИСПЛЕЯ

Когда рычаг селектора находится в любом положении, кроме “R”, режим дисплея можно изменить, выполнив следующую процедуру.

- 1 Нажмите кнопку “**SETUP**”.
- 2 Выберите “**Автомобиль**”.
- 3 Выберите “**Настройка направляющей линии задней камеры**”.
- 4 Выберите режим дисплея.



№	Наименование	Подробное описание
1	Режим отображения линий расчетного курса	174
2	Режим отображения направляющих линий парковки	176
3	Направляющая линия с указанием расстояния	Отображаются только направляющие линии с указанием расстояния.

## 2. СИСТЕМА ПОМОЩИ ПРИ ПАРКОВКЕ TOYOTA

### 2. РЕЖИМ ОТОБРАЖЕНИЯ ЛИНИЙ РАСЧЕТНОГО КУРСА

#### ОПИСАНИЕ ЭКРАНА



№	Дисплей	Функция
1	Направляющая линия с указанием ширины автомобиля	Отображает траекторию при прямолинейном движении автомобиля задним ходом. <ul style="list-style-type: none"><li>• Отображаемая ширина больше фактической ширины автомобиля.</li><li>• Эти направляющие линии выравниваются с линиями расчетного курса, когда автомобиль движется прямолинейно.</li></ul>
2	Линии расчетного курса	Показывает расчетный курс при повороте рулевого колеса.
3	Направляющие линии с указанием расстояния	Показывает расстояние за автомобилем при повороте рулевого колеса. <ul style="list-style-type: none"><li>• Направляющие линии перемещаются согласно линиям расчетного курса.</li><li>• Направляющие линии отображают точки приблизительно в 0,5 м (м) (красные) и приблизительно в 1 м (м) (желтые) от центра края бампера.</li></ul>
4	Направляющая линия с указанием расстояния	Показывает расстояние за автомобилем. <ul style="list-style-type: none"><li>• Отображает точку приблизительно в 0,5 м (м) (синяя) от края бампера.</li></ul>

#### ПРЕДОСТЕРЕЖЕНИЕ

- Если рулевое колесо расположено прямо, а направляющие линии с указанием ширины автомобиля и линии расчетной траектории не выровнены, проверьте автомобиль у дилера Toyota или у другого квалифицированного и технически оснащенного специалиста.



## ПАРКОВКА

При парковке в пространстве, расположенном в обратном направлении по отношению к пространству, описанному ниже, указания траектории отображаются в обратном порядке.

- 1 Переключите рычаг селектора в положение "R".
- 2 Поверните рулевое колесо так, чтобы линии расчетного курса были внутри парковочного места, и аккуратно двигайтесь задним ходом.

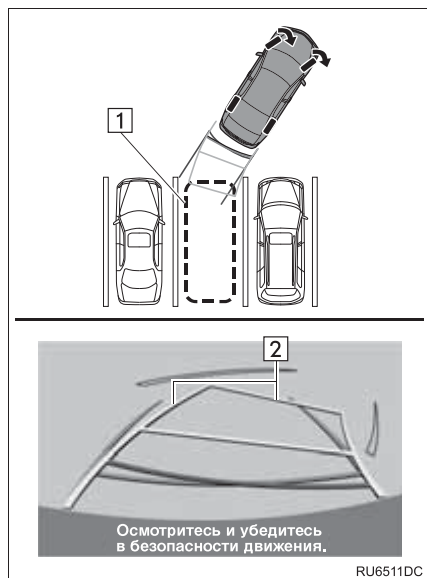

- ▶ 1 Парковочное место
- ▶ 2 Линии расчетного курса

- 3 Когда задняя часть автомобиля оказалась внутри парковочного места, поверните рулевое колесо так, чтобы направляющие линии с указанием ширины автомобиля находились слева и справа, разделяя парковочное место.

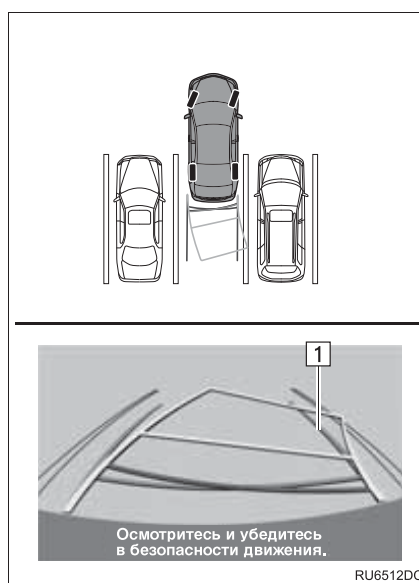

- ▶ 1 Направляющая линия с указанием ширины автомобиля
- 4 После того как направляющие линии с указанием ширины автомобиля и линии парковочного места будут параллельны, установите рулевое колесо прямо и медленно двигайтесь назад, пока автомобиль полностью не займет парковочное место.
  - 5 Остановите автомобиль в соответствующем месте и завершите парковку.

## 2. СИСТЕМА ПОМОЩИ ПРИ ПАРКОВКЕ TOYOTA

### 3. РЕЖИМ ОТОБРАЖЕНИЯ НАПРАВЛЯЮЩИХ ЛИНИЙ ПАРКОВКИ

#### ОПИСАНИЕ ЭКРАНА



№	Дисплей	Функция
1	Направляющая линия с указанием ширины автомобиля	Отображает траекторию при прямолинейном движении автомобиля задним ходом. <ul style="list-style-type: none"><li>• Отображаемая ширина больше фактической ширины автомобиля.</li></ul>
2	Направляющие линии парковки	Показывает траекторию с малейшим возможным поворотом за автомобилем. <ul style="list-style-type: none"><li>• Показывает приблизительное положение рулевого колеса при парковке.</li></ul>
3	Направляющая линия с указанием расстояния	Показывает расстояние за автомобилем. <ul style="list-style-type: none"><li>• Отображение точки приблизительно в 0,5 м (м) (красная) от края бампера.</li></ul>

## ПАРКОВКА

При парковке в пространстве, расположенном в обратном направлении по отношению к пространству, описанному ниже, указания траектории отображаются в обратном порядке.

- 1 Переключите рычаг селектора в положение "R".
- 2 Двигайтесь задним ходом, пока направляющие линии парковки не коснутся края левой разделительной линии парковочного места.

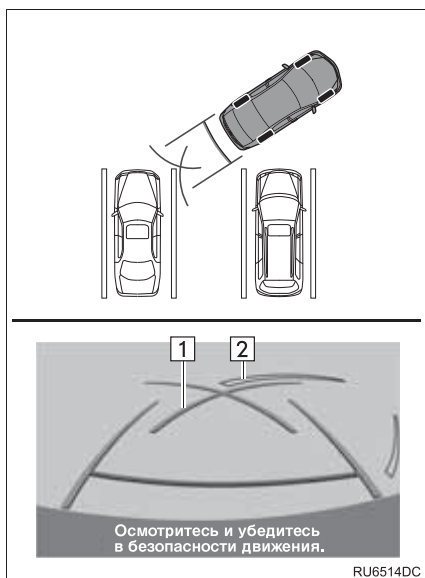

- ▶ 1 Направляющая линия парковки
- ▶ 2 Линия, разделяющая парковочное место

- 3 Полностью выверните рулевое колесо вправо и медленно двигайтесь задним ходом.
- 4 После того как автомобиль расположится параллельно парковочному месту, установите рулевое колесо прямо и медленно двигайтесь назад, пока автомобиль полностью не займет парковочное место.
- 5 Остановите автомобиль в соответствующем месте и завершите парковку.

## 2. СИСТЕМА ПОМОЩИ ПРИ ПАРКОВКЕ TOYOTA

### 4. МЕРЫ ПРЕДОСТОРОЖНОСТИ ПРИ РАБОТЕ С СИСТЕМОЙ ПОМОЩИ ПРИ ПАРКОВКЕ TOYOTA

#### ОБЛАСТЬ, ОТОБРАЖАЕМАЯ НА ЭКРАНЕ

На дисплей системы помощи при парковке передается изображение с видом области сзади автомобиля от бампера.

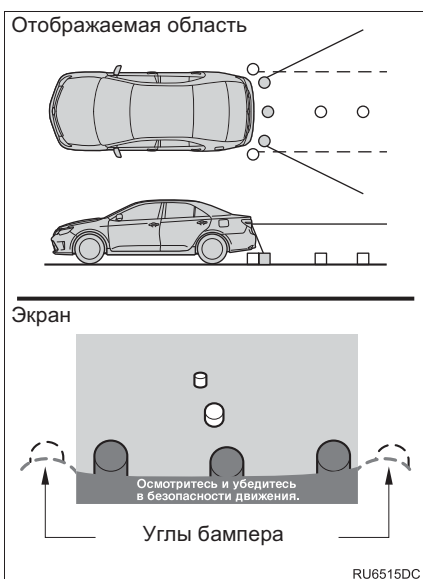

- Процедура регулировки изображения для экрана системы помощи при парковке аналогична процедуре регулировки экрана навигации. (→С.125)

#### ИНФОРМАЦИЯ

- Область, отображаемая на экране, может различаться в зависимости от условий ориентации автомобиля.
- Объекты, близко расположенные с каким-либо краем бампера или под бампером, не отображаются.
- В камере использован специальный объектив. Расстояние показываемого на экране изображения отличается от фактического расстояния.
- Элементы, расположенные выше камеры, могут не отображаться на мониторе.

**КАМЕРА**

Камера системы помощи при парковке расположена, как показано на иллюстрации.

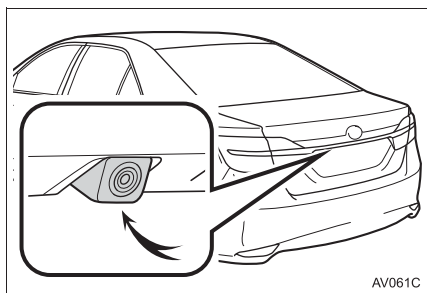
**ИСПОЛЬЗОВАНИЕ КАМЕРЫ**

Грязный объектив камеры не может передавать четкое изображение. Если на объектив попали капли воды, снег или грязь, промойте его водой и вытрите мягкой тканью. Очень грязный объектив промойте слабым раствором моющего средства и ополосните водой.

**⚠ УВЕДОМЛЕНИЕ**

- Система помощи при парковке может работать неправильно в следующих случаях:
  - При повреждении задней части автомобиля может измениться положение и угол крепления камеры.
  - Так как конструкция камеры является водонепроницаемой, не следует снимать, разбирать или изменять ее. Это может привести к неправильной работе.
  - Не протирайте объектив камеры с большим усилием. Если объектив камеры поцарапан, камера не может передавать четкое изображение.
  - Следите, чтобы на камеру не попадали органические растворители, автомобильный воск, средства для очистки стекол или средства для нанесения на стекло. Если это произошло, сотрите жидкость как можно быстрее.
  - В работе системы возможны ошибки, если быстро изменяется температура, например, когда в холодную погоду на автомобиль попадает горячая вода.
  - При мойке автомобиля не направляйте сильные струи воды на камеру или область вокруг нее. Это может привести к неисправности камеры.
- Не подвергайте камеру сильным ударам, т.к. это может привести к неисправности. Если это произошло, как можно быстрее проверьте автомобиль у дилера Toyota или у другого квалифицированного и технически оснащенного специалиста.

### РАЗНИЦА МЕЖДУ ИЗОБРАЖЕНИЕМ НА ЭКРАНЕ И ФАКТИЧЕСКИМ СОСТОЯНИЕМ ДОРОГИ

- Направляющие линии с указанием расстояния и линии с указанием ширины автомобиля могут фактически быть непараллельными разделительным линиям парковочного места, даже если кажется, что они параллельны. Обязательно проверьте обстановку визуально.
- Расстояние между направляющими линиями с указанием ширины автомобиля и разделительными линиями слева и справа парковочного места может быть неравным, даже если кажется, что оно равное. Обязательно проверьте обстановку визуально.
- Направляющие линии с указанием расстояния предназначены для ровных дорог. В любой из следующих ситуаций существует определенный допуск на погрешность между направляющими линиями на экране и фактическим расстоянием/траекторией на дороге.

### ПРИ НАЛИЧИИ РЕЗКОГО ПОДЪЕМА СЗАДИ АВТОМОБИЛЯ

Направляющие линии с указанием расстояния будут казаться ближе к автомобилю, чем на самом деле. По этой причине объекты кажутся дальше, чем находятся в действительности. Аналогичным образом, будет определена погрешность между направляющими линиями и фактическим расстоянием/траекторией на дороге.

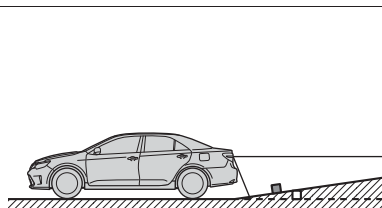

Осмотритесь и убедитесь  
в безопасности движения.

RU6516DC

**ПРИ НАЛИЧИИ РЕЗКОГО УКЛОНА СЗАДИ АВТОМОБИЛЯ**

Направляющие линии с указанием расстояния будут казаться дальше от автомобиля, чем на самом деле. По этой причине объекты кажутся ближе, чем находятся в действительности. Аналогичным образом, будет определена погрешность между направляющими линиями и фактическим расстоянием/траекторией на дороге.

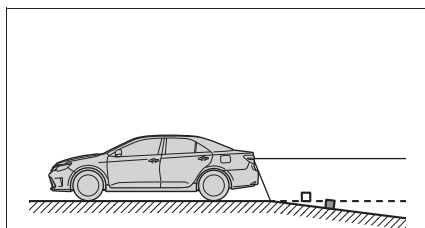

**КОГДА КАКАЯ-ЛИБО ЧАСТЬ АВТОМОБИЛЯ ПРОСЕДАЕТ**

Если какая-либо часть автомобиля проседает из-за количества пассажиров или распределения груза, присутствует допуск на погрешность между направляющими линиями на экране и фактическим расстоянием/траекторией на дороге.

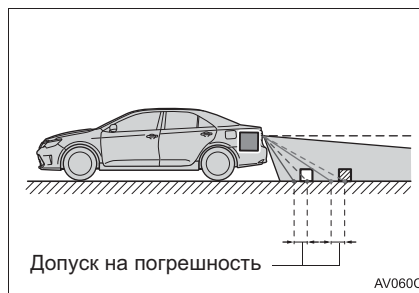

**ПРИ ПРИБЛИЖЕНИИ К ТРЕХМЕРНЫМ ОБЪЕКТАМ**

Линии расчетного курса нацелены на объекты с плоской поверхностью (например, дорогу). С помощью линий расчетного курса и направляющих линий с указанием расстояния невозможно определить положение трехмерных объектов (например, автомобилей). При приближении к трехмерным объектам, выдвинутым наружу (например, безбортовой кузов грузовика), обратите внимание на следующее.

6

ПЕРИФЕРИЙНАЯ СИСТЕМА МОНИТОРИНГА

### ЛИНИИ РАСЧЕТНОГО КУРСА

Осмотрите пространство вокруг и сзади автомобиля. В показанной ниже ситуации грузовик находится за пределами линий расчетного курса, и кажется, что автомобиль не может столкнуться с грузовиком. Однако задняя часть кузова грузовика может фактически пересекаться с линиями расчетного курса. В действительности, если водитель будет двигаться назад в соответствии с линиями расчетного курса, автомобиль может столкнуться с грузовиком.

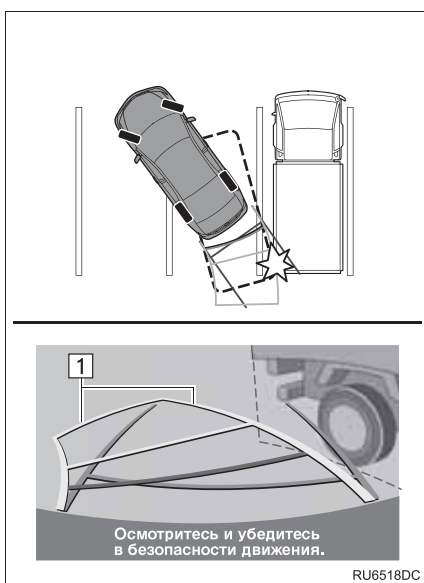

► 1 Линии расчетного курса

### НАПРАВЛЯЮЩИЕ ЛИНИИ С УКАЗАНИЕМ РАССТОЯНИЯ

Осмотрите пространство вокруг и сзади автомобиля. На экране кажется, что грузовик паркуется в точке В. Однако, на самом деле, если вы будете двигаться задним ходом в точку А, ваш автомобиль столкнется с грузовиком. На экране кажется, что А самая близкая, а С - самая дальняя точка. Однако, в действительности расстояние до А и С одинаково, а В удалена больше, чем А и С.

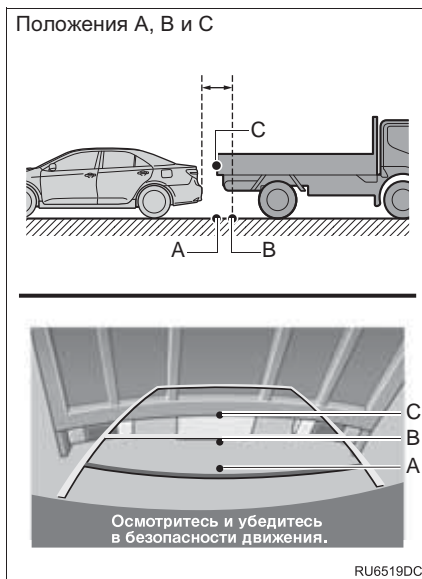



## 2. СИСТЕМА ПОМОЩИ ПРИ ПАРКОВКЕ TOYOTA

### 5. ЭТО НЕОБХОДИМО ЗНАТЬ

#### ЕСЛИ ВЫ ЗАМЕЧАЕТЕ КАКИЕ-ЛИБО ПРИЗНАКИ НЕИСПРАВНОСТЕЙ

Если вы замечаете какие-либо следующие признаки неисправностей, см. информацию о наиболее вероятной причине и способе устранения, затем выполните проверку повторно.

Если признак неисправности сохраняется, проверьте автомобиль у дилера Toyota или у другого квалифицированного и технически оснащенного специалиста.

Признак неисправности	Вероятная причина	Способ устранения
Изображение плохо видно	<ul style="list-style-type: none"><li>Автомобиль находится на темном участке</li><li>Высокая или низкая температура вокруг объектива.</li><li>Низкая наружная температура</li><li>Капли воды на камере</li><li>Высокая влажность или идет дождь</li><li>На камеру попали посторонние частицы (грязь и т.д.)</li><li>На камеру попадают прямые солнечные лучи или свет фар</li><li>Автомобиль находится под воздействием флуоресцентного освещения, освещения натриевыми лампами, света ртутных ламп и т.д.</li></ul>	Двигайтесь задним ходом, визуально контролируя обстановку вокруг автомобиля. (Снова используйте систему после улучшения условий). Процедура регулировки качества изображения для системы помощи при парковке аналогична процедуре регулировки экрана. (→С.125)
Изображение размытое	Грязь или посторонние частицы (например, капли воды, снег, грязь и т.д.) попали на камеру.	Промойте объектив камеры водой и вытрите мягкой тканью. Вымойте слабым мыльным раствором, если грязь прилипла.
Изображение не выровнено	Камера или участок вокруг нее были подвергнуты сильному удару.	Проверьте автомобиль у дилера Toyota или у другого квалифицированного и технически оснащенного специалиста.

6

ПЕРИФЕРИЙНАЯ СИСТЕМА МОНИТОРИНГА

## 2. СИСТЕМА ПОМОЩИ ПРИ ПАРКОВКЕ TOYOTA

Признак неисправности	Вероятная причина	Способ устранения
Направляющие линии расположены очень далеко от зоны выравнивания	Положение камеры не выровнено.	Проверьте автомобиль у дилера Toyota или у другого квалифицированного и технически оснащенного специалиста.
	<ul style="list-style-type: none"> <li>Автомобиль находится под наклоном. (Большая нагрузка на автомобиль, низкое давление в шинах из-за прокола и т.д.)</li> <li>Автомобиль эксплуатируется под наклоном.</li> </ul>	Если это связано с этими причинами, это не является неисправностью. Двигайтесь задним ходом, визуально контролируя обстановку вокруг автомобиля.
Линии расчетного курса перемещаются, даже если рулевое колесо находится прямо.	Неисправность в сигналах, передаваемых датчиком положения рулевого вала.	Проверьте автомобиль у дилера Toyota или у другого квалифицированного и технически оснащенного специалиста.
Направляющие линии не отображаются	Багажник открыт.	Закройте багажник. Если признак сохраняется, проверьте автомобиль у дилера Toyota или у другого квалифицированного и технически оснащенного специалиста.
Линии расчетного курса не отображаются.	<ul style="list-style-type: none"> <li>Рулевое колесо вращалось во время замены аккумуляторной батареи.</li> <li>Аккумуляторная батарея разряжена.</li> <li>Был заменен датчик положения рулевого вала.</li> <li>Неисправность в сигналах, передаваемых датчиком положения рулевого вала.</li> </ul>	Остановите автомобиль и поверните рулевое колесо до упора влево и вправо. Если признак сохраняется, проверьте автомобиль у дилера Toyota или у другого квалифицированного и технически оснащенного специалиста.

### 3. ДАТЧИК СИСТЕМЫ ПОМОЩИ ПРИ ПАРКОВКЕ TOYOTA

## 1. ДАТЧИК СИСТЕМЫ ПОМОЩИ ПРИ ПАРКОВКЕ TOYOTA

При выполнении параллельной парковки или маневрировании в гараже расстояние до препятствий, измеренное датчиками, сообщается при помощи дисплея и зуммера. При использовании этой системы всегда проверяйте обстановку вокруг автомобиля.

#### ТИПЫ ДАТЧИКОВ

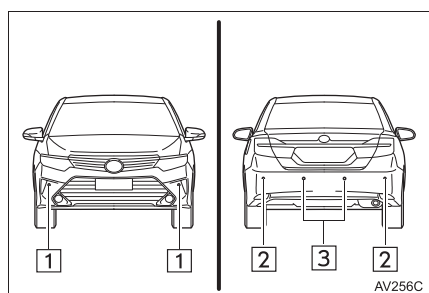

- 1 Передние угловые датчики
- 2 Задние угловые датчики
- 3 Задние центральные датчики

#### ПЕРЕКЛЮЧАТЕЛЬ ДАТЧИКА СИСТЕМЫ ПОМОЩИ ПРИ ПАРКОВКЕ TOYOTA

- 1 Включение/выключение датчика системы помощи при парковке Toyota.

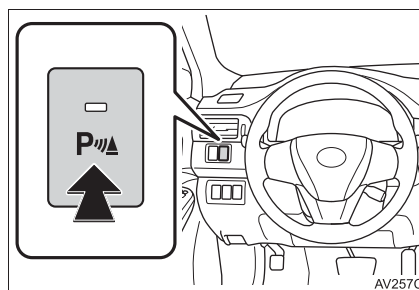

- Когда переключатель включен, загорается индикатор, информируя водителя о том, что система работает.

## ДИСПЛЕЙ

Когда датчики обнаруживают препятствие, на многофункциональном информационном дисплее и экранном дисплее отображается рисунок в соответствии с положением и расстоянием до препятствия.

### ■ МНОГОФУНКЦИОНАЛЬНЫЙ ИНФОРМАЦИОННЫЙ ДИСПЛЕЙ

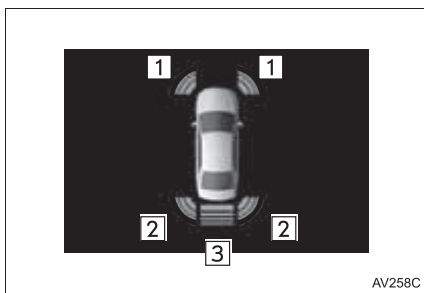

- 1 Работа передних угловых датчиков
- 2 Работа задних угловых датчиков
- 3 Работа задних центральных датчиков





### ■ ЭКРАННЫЙ ДИСПЛЕЙ

- ▶ Когда автомобиль движется вперед
  - Графика автоматически отображается при обнаружении препятствия. Экран можно настроить так, чтобы графика не отображалась. (→С.191)
- ▶ Когда автомобиль движется назад
  - При обнаружении препятствия отображается упрощенное изображение в правом верхнем углу экрана. (→С.171)

### ОТОБРАЖЕНИЕ РАССТОЯНИЯ И ЗУММЕР

Когда датчик обнаруживает препятствие, отображается направление и примерное расстояние до него, и звучит зуммер.

#### ■ УРОВЕНЬ ОБНАРУЖЕНИЯ И ПРИБЛИЗИТЕЛЬНОЕ РАССТОЯНИЕ ДО ПРЕПЯТСТВИЯ

Уровень	1	2	3	4
Пример отображения				
Зуммер	Медленно	Средний	Быстро	Непрерывно
Передние угловые датчики	—	50 - 40 см (см)	40 - 30 см (см)	Менее 30 см (см)
Задние угловые датчики	—	60 - 45 см (см)	45 - 30 см (см)	Менее 30 см (см)
Задние центральные датчики	150 - 60 см (см)	60 - 45 см (см)	45 - 35 см (см)	Менее 35 см (см)

#### ИНФОРМАЦИЯ

- Настройки (напр., громкость зуммера) можно изменить. (→С.191)

### РАБОЧИЙ ДИАПАЗОНА ДАТЧИКОВ

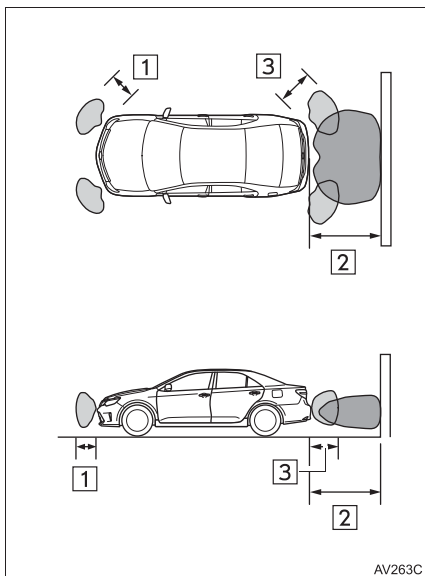

1 Приблизительно 50 см (см)

2 Приблизительно 150 см (см)

3 Приблизительно 60 см (см)

- На схеме изображен рабочий диапазон датчиков. Обратите внимание, что датчики могут не обнаружить препятствия в непосредственной близости от автомобиля.
- Рабочий диапазон датчиков может изменяться в зависимости от формы объекта и т.д.

### ИНФОРМАЦИЯ ОБ ОБНАРУЖЕНИИ ПРЕПЯТСТВИЙ ДАТЧИКАМИ

Некоторые состояния автомобиля и окружающие условия могут негативно влиять на способность датчика правильно обнаружить препятствие. Ниже перечислены примеры, при которых это может произойти.

- Датчик покрыт грязью, снегом или льдом.
- Датчик замерз.
- Датчик чем-нибудь закрыт.
- Автомобиль значительно наклонен в одну сторону.
- Движение по очень неровной дороге, по наклонной поверхности, гравию или траве
- Близость автомобиля к источникам сильного шума, таким как звуковые сигналы автомобилей, двигатели мотоциклов, пневмотормоза больших автомобилей, или к другим источникам сильного шума, генерирующим ультразвуковые волны.
- Вблизи автомобиля находится другой автомобиль, оборудованный парковочными датчиками.
- Датчик покрыт слоем водной пыли или идет сильный дождь.
- Автомобиль оборудован отбойником или радиоантенной.
- Установлены буксировочные проушины.
- Бампер или датчик подверглись сильному удару.
- Автомобиль приближается к высокому или прямоугольному бордюру.
- При ярком солнечном свете или сильном морозе.
- Установлена неоригинальная подвеска Toyota (заниженная подвеска и т.д.).

- В дополнение к приведенным выше примерам имеются отдельные исключения, при которых знаки и объекты, из-за своей формы, могут расцениваться датчиком как объекты, находящиеся ближе, чем на самом деле.
- Форма препятствия может помешать датчику обнаружить его. Уделяйте особое внимание следующим препятствиям:
  - Провода, заборы, тросы и т.д.
  - Вата, снег и другие материалы, которые могут поглощать звуковые волны
  - Объекты с острыми углами
  - Низкие препятствия
  - Высокие препятствия с верхними секциями, выступающими наружу в направлении вашего автомобиля

**⚠ ПРЕДОСТЕРЕЖЕНИЕ**

- Меры предосторожности при использовании датчика системы помощи при парковке Toyota. Соблюдайте следующие меры предосторожности. Несоблюдение этих мер может привести к небезопасному вождению и стать причиной аварии.
  - Не используйте датчик на скорости выше 10 км/ч (км/ч).
  - Не прикрепляйте аксессуары в пределах рабочего диапазона датчика.
- Несмотря на то, что исправные датчики продолжают обнаруживать препятствия, запрещается использовать датчик системы помощи при парковке Toyota, если еще один датчик(и) может быть неисправен.

**⚠ УВЕДОМЛЕНИЕ**

- Примечания относительно мойки автомобиля
  - Следите за тем, чтобы на область датчика не попадали сильные струи воды или пара. Это может привести к неисправности датчика.
- Поскольку парковочный датчик может быть неисправен в следующих случаях, проверьте его у дилера Toyota или у другого квалифицированного и технически оснащенного специалиста.
  - Графика с указанием на обнаружение препятствия не включается, и звуковой сигнал не звучит, даже когда включен режим датчика системы помощи при парковке Toyota.
  - Графика с указанием на обнаружение препятствия включается, несмотря на отсутствие препятствий вокруг автомобиля.
  - Если автомобиль попал в аварию.
  - Если графика с указанием обнаружения препятствий продолжает отображаться, а звуковой сигнал не звучит.

### ПРЕДУПРЕЖДЕНИЕ О НЕИСПРАВНОСТИ ДАТЧИКА СИСТЕМЫ ПОМОЩИ ПРИ ПАРКОВКЕ TOYOTA

В случае обнаружения ошибки при включении парковочного датчика символ автомобиля загорается или мигает в сопровождении звукового сигнала.

#### ИНФОРМАЦИЯ

- Отображение предупреждения о неисправности парковочного датчика отсутствует в следующих случаях:
  - Переключение на другой экран
  - Выключение главного переключателя датчика системы помощи при парковке Toyota

### ПРИ СКОПЛЕНИИ СНЕЖИНОК ИЛИ ГРЯЗИ НА ДАТЧИКАХ

Если появляется «Почистите радар системы парковки.», удалите посторонние частицы с датчика.

#### ИНФОРМАЦИЯ

- Если предупреждение о неисправности не выключается даже после удаления посторонних частиц, вероятно, парковочный датчик неисправен. Проверьте автомобиль у дилера Toyota или у другого квалифицированного и технически оснащенного специалиста.

### ПРИ НЕИСПРАВНОСТИ ДАТЧИКА

Если появляется «Проверьте автомобиль у дилера.», проверьте парковочный датчик у дилера Toyota или у другого квалифицированного и технически оснащенного специалиста.



### 3. ДАТЧИК СИСТЕМЫ ПОМОЩИ ПРИ ПАРКОВКЕ TOYOTA

## 2. НАСТРОЙКА СИСТЕМЫ ПОМОЩИ ПРИ ПАРКОВКЕ TOYOTA

Можно настроить громкость звуковых сигналов, включение или выключение дисплея и т.д.

- 1 Нажмите кнопку **“SETUP”**.
- 2 Выберите **“Автомобиль”**.
- 3 Выберите **“Настройки TOYOTA park assist”**.
- 4 Выберите требуемую кнопку.



### НАСТРОЙКА ГРОМКОСТИ ПРЕДУПРЕЖДЕНИЯ

Громкость предупреждения можно регулировать.

- 1 Отобразите экран **“Настройки TOYOTA park assist”**. (→С.191)
- 2 Выберите требуемый номер.

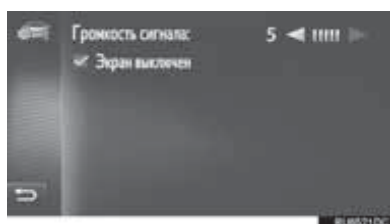

- Существуют 5 уровней увеличения громкости.

### НАСТРОЙКА ДИСПЛЕЯ ПАРКОВОЧНОГО СОНАРА

Можно включить или выключить дисплей парковочного сонара.

- 1 Отобразите экран **“Настройки TOYOTA park assist”**. (→С.191)
- 2 Выберите **“Экран выключен”**, чтобы выключить дисплей парковочного сонара.

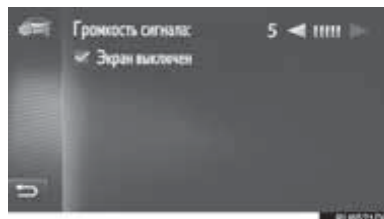

### ИНФОРМАЦИЯ

- Несмотря на выбор **“Экран выключен”**, если система помощи при парковке Toyota обнаруживает препятствие, в правом верхнем углу экрана появляется предупреждение.

6

ПЕРИФЕРИЙНАЯ СИСТЕМА МОНИТОРИНГА

3. ДАТЧИК СИСТЕМЫ ПОМОЩИ ПРИ ПАРКОВКЕ TOYOTA

# 7

## НАВИГАЦИОННАЯ СИСТЕМА\*

### 1 ОСНОВНАЯ ИНФОРМАЦИЯ ПЕРЕД НАЧАЛОМ ЭКСПЛУАТАЦИИ

- 1. КРАТКАЯ СПРАВКА..... 196
- 2. ОТОБРАЖЕНИЕ ЭКРАНА  
НАВИГАЦИИ ..... 201
  - ОТОБРАЖЕНИЕ ЭКРАНА  
КАРТЫ..... 201
  - ОТОБРАЖЕНИЕ ЭКРАНА  
МЕНЮ НАВИГАЦИИ ..... 201
- 3. УКАЗАТЕЛЬ ФУНКЦИЙ  
НАВИГАЦИОННОЙ  
СИСТЕМЫ ..... 203

### 2 РАБОТА С ЭКРАНОМ КАРТЫ И ЗНАЧКИ КАРТЫ

- 1. РАБОТА С ЭКРАНОМ  
КАРТЫ ..... 205
  - ОТОБРАЖЕНИЕ ТЕКУЩЕГО  
МЕСТОПОЛОЖЕНИЯ  
АВТОМОБИЛЯ ..... 205
  - ПРОКРУТКА ЭКРАНА..... 206
  - КОНФИГУРАЦИИ КАРТЫ ..... 206

Некоторые функции могут не работать во время движения.

\*: С функцией навигации

<b>2. ЗНАЧКИ КАРТЫ.....</b>	<b>208</b>
ОТОБРАЖЕНИЕ РАЗЛИЧНОЙ ИНФОРМАЦИИ НА КАРТЕ .....	208
ЗНАЧКИ POI*.....	209
СООБЩЕНИЯ О ДОРОЖНОМ ДВИЖЕНИИ .....	213

### **3 ПОИСК ПУНКТА НАЗНАЧЕНИЯ**

<b>1. ВАРИАНТЫ ПОИСКА ПУНКТА НАЗНАЧЕНИЯ .....</b>	<b>217</b>
<b>2. ОПЕРАЦИЯ ПОИСКА.....</b>	<b>218</b>
ПОИСК ПО ЗАРЕГИСТРИРОВАННЫМ ТОЧКАМ .....	218
ПОИСК СРЕДИ РАНЕЕ ЗАДАННЫХ ПУНКТОВ НАЗНАЧЕНИЯ .....	218
ПОИСК В ТЕЛЕФОННОЙ КНИГЕ .....	219
ПОИСК ПО АДРЕСУ .....	219
ПОИСК СРЕДИ POI* .....	220
ПОИСК С ПОМОЩЬЮ КАРТЫ .....	222
ПОИСК ПО КООРДИНАТАМ.....	223

### **4 ВЕДЕНИЕ ПО МАРШРУТУ**

<b>1. НАЧАЛО ВЕДЕНИЯ ПО МАРШРУТУ .....</b>	<b>224</b>
НАЧАЛЬНЫЙ ЭКРАН ВЕДЕНИЯ ПО МАРШРУТУ .....	224
НАСТРОЙКА МАРШРУТА .....	225
<b>2. ВЕДЕНИЕ ПО МАРШРУТУ .....</b>	<b>227</b>
ЭКРАН ВЕДЕНИЯ ПО МАРШРУТУ .....	227
ГОЛОСОВАЯ НАВИГАЦИЯ.....	228
<b>3. ЗАДАНИЕ И УДАЛЕНИЕ МАРШРУТА.....</b>	<b>230</b>
ПРЕКРАЩЕНИЕ НАВИГАЦИИ ПО МАРШРУТУ .....	231
ДОБАВЛЕНИЕ И ИЗМЕНЕНИЕ ПРОМЕЖУТОЧНЫХ ПУНКТОВ.....	231
ОТОБРАЖЕНИЕ ИНФОРМАЦИИ О МАРШРУТЕ .....	233
ОТОБРАЖЕНИЕ СПИСКА ПОВОРОТОВ .....	234
ЗАТОР ВПЕРЕДИ.....	234
ОБЪЕЗД УЧАСТКА НА МАРШРУТЕ .....	235
ПЕРЕСЧЕТ МАРШРУТА НА ОСНОВАНИИ СООБЩЕНИЙ О ДОРОЖНОМ ДВИЖЕНИИ .....	237

## **5 МОИ ПУНКТЫ НАЗНАЧЕНИЯ**

- 1. РЕГИСТРАЦИЯ ЗАПИСИ..... 238**  
РЕГИСТРАЦИЯ НОВОЙ  
ЗАПИСИ..... 238
- 2. ОТОБРАЖЕНИЕ И  
РЕДАКТИРОВАНИЕ  
ИНФОРМАЦИИ В  
ЗАПИСИ ..... 243**  
ОТОБРАЖЕНИЕ И  
РЕДАКТИРОВАНИЕ  
ИНФОРМАЦИИ В ЗАПИСИ..... 243
- 3. ПЕРЕДАЧА И  
ВОССТАНОВЛЕНИЕ  
СОХРАНЕННЫХ  
КОНТАКТОВ ПРИ  
ПОМОЩИ USB-ПАМЯТИ..... 246**  
ПЕРЕДАЧА СОХРАНЕННЫХ  
КОНТАКТОВ В USB-ПАМЯТЬ..... 246  
ВОССТАНОВЛЕНИЕ  
СОХРАНЕННЫХ КОНТАКТОВ  
ИЗ USB-ПАМЯТИ..... 247

## **6 НАСТРОЙКИ НАВИГАЦИИ**

- 1. НАСТРОЙКИ КАРТЫ..... 249**  
НАСТРОЙКА КАРТЫ ..... 249
- 2. НАСТРОЙКИ МАРШРУТА..... 252**  
ЗАДАНИЕ ОПЦИЙ МАРШРУТА..... 252
- 3. НАСТРОЙКА СООБЩЕНИЯ О  
ДОРОЖНОМ ДВИЖЕНИИ..... 253**  
НАСТРОЙКА СООБЩЕНИЯ О  
ДОРОЖНОМ ДВИЖЕНИИ..... 253

## **7 ИНФОРМАЦИЯ О НАВИГАЦИОННОЙ СИСТЕМЕ**

- 1. ОГРАНИЧЕНИЯ  
НАВИГАЦИОННОЙ  
СИСТЕМЫ ..... 256**
- 2. ОБНОВЛЕНИЕ БАЗЫ  
ДАННЫХ НАВИГАЦИОННОЙ  
СИСТЕМЫ ..... 259**  
ОБНОВЛЕНИЕ БАЗЫ ДАННЫХ  
НАВИГАЦИОННОЙ СИСТЕМЫ ..... 259

\*: Объект, представляющий интерес

## 1. ОСНОВНАЯ ИНФОРМАЦИЯ ПЕРЕД НАЧАЛОМ ЭКСПЛУАТАЦИИ

### 1. КРАТКАЯ СПРАВКА

#### ■ ЭКРАН МЕНЮ “Навигация”

Для отображения экрана меню “Навигация” выберите “Нав.” на карте или нажмите кнопку “MAP/NAV”. Когда выбрано “Нав.” или нажата кнопка “MAP/NAV”, отображается экран, который отображался последним. Вновь выберите и удерживайте  или нажмите кнопку “MAP/NAV” для отображения экрана меню “Навигация”. С этого экрана можно вводить пункты назначения и изменять параметры, имеющие отношение к маршруту.

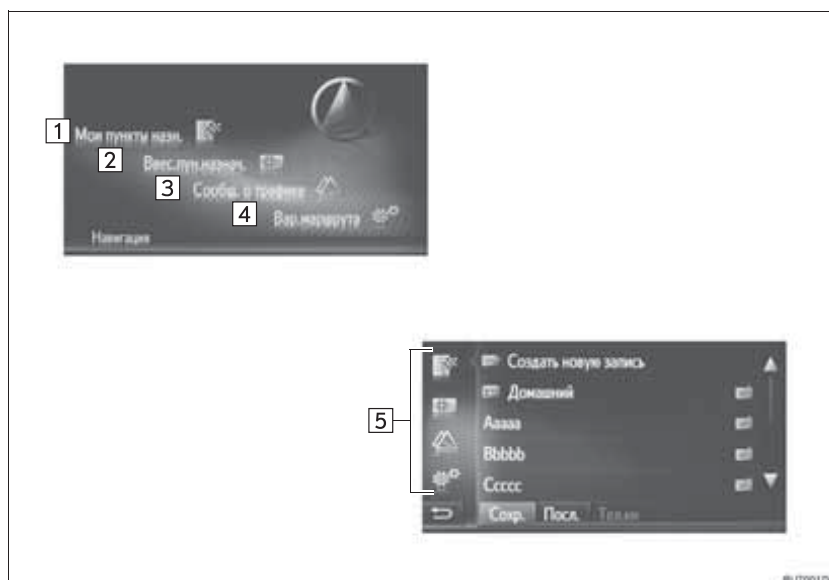

## 1. ОСНОВНАЯ ИНФОРМАЦИЯ ПЕРЕД НАЧАЛОМ ЭКСПЛУАТАЦИИ

№	Функция	Стр.
1	Выберите для отображения экрана “Мои пункты назн.”. Пункт назначения можно ввести, выбрав элемент из списка сохраненных пунктов назначения, предыдущих пунктов назначения или адресов из телефонной книги телефона.	202
2	Выберите для отображения экрана “Ввес.пун.назнач.”. Пункт назначения можно задавать адресом, POI или с помощью расширенных опций.	202
3	Выберите для отображения экрана “Сообщ. о трафике”. Здесь содержится список сообщений о дорожном движении, касающихся проложенного маршрута, все сообщения о ситуации на дорогах и предупреждения.	202
4	Выберите для отображения экрана “Вар.маршрута”. Можно настроить предпочтения маршрута и критерии объезда.	202
5	Выберите соответствующий значок для перехода к экрану “Мои пункты назн.”, “Ввес.пун.назнач.”, “Сообщ. о трафике” или “Вар.маршрута”.	—

7

НАВИГАЦИОННАЯ СИСТЕМА

## 1. ОСНОВНАЯ ИНФОРМАЦИЯ ПЕРЕД НАЧАЛОМ ЭКСПЛУАТАЦИИ

### ■ ОБЗОР ЭКРАНА НАВИГАЦИИ

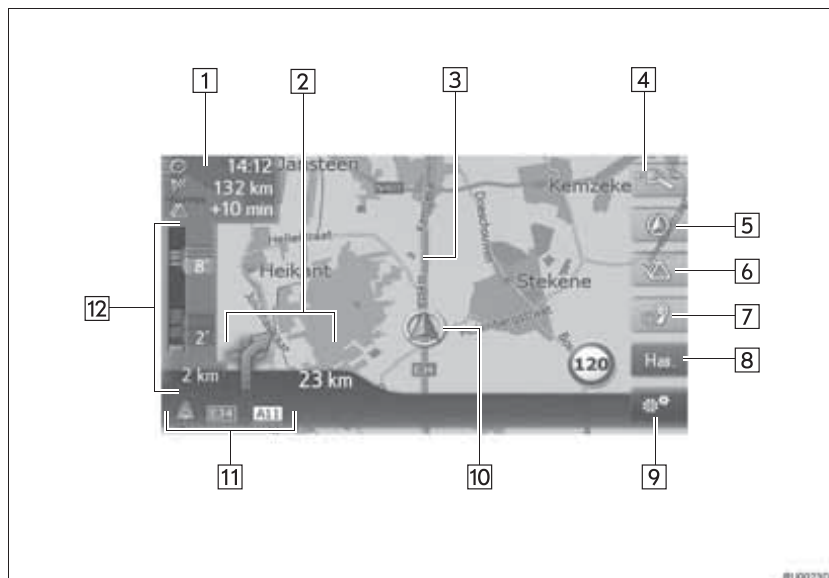



## 1. ОСНОВНАЯ ИНФОРМАЦИЯ ПЕРЕД НАЧАЛОМ ЭКСПЛУАТАЦИИ

№	Функция	Стр.
1	Отображается расстояние, приблизительное время прибытия или оставшееся время до прибытия в пункт назначения.	227
2	Отображается расстояние до следующего поворота и стрелка, обозначающая направление поворота.	227
3	Маршрут	—
4	Выберите для изменения масштаба.	206
5	Этот символ означает вид карты. Выбором этого символа можно изменять вид карты.	207
6	Выберите для изменения режима карты между обычным режимом и режимом отображения дорожного движения.	213
7	Выберите для повтора последнего объявления системы навигации.	228
8	Выберите для отображения экрана меню "Навигация".	196
9	Выберите для отображения экрана опций.	200
10	Текущее местоположение	205
11	Отображается название улицы, на которой вы находитесь, или название следующей улицы (при приближении к точке выполнения маневра).	—
12	Отображаются сообщения о дорожном движении и заторах на дороге.	—

7

НАВИГАЦИОННАЯ СИСТЕМА

## 1. ОСНОВНАЯ ИНФОРМАЦИЯ ПЕРЕД НАЧАЛОМ ЭКСПЛУАТАЦИИ

### ■ ЭКРАН ОПЦИЙ

Для отображения экрана опций выберите  на карте.

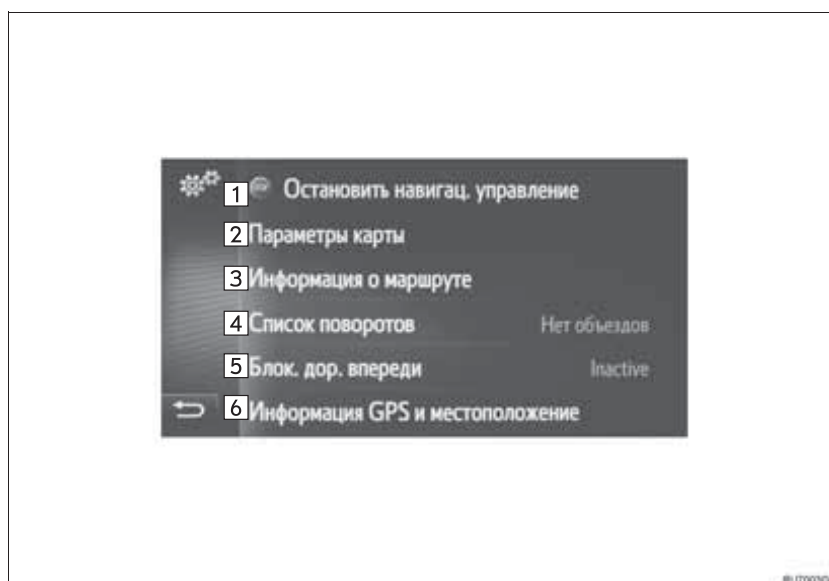

№	Функция	Стр.
1*	Выберите для остановки навигации по текущему маршруту.	231
2	Выберите для изменения настроек карты.	249
3*	Выберите для отображения пункта назначения и информации о промежуточных остановках. Можно изменить предпочтения маршрута и критерии объезда.	233
4*	Выберите для отображения списка различных сегментов маршрута. Также возможно задать объезд.	234
5*	Выберите для блокировки определенного участка пути.	234
6	Выберите для отображения текущего местоположения, координат и GPS-информации.	205

\*: Во время ведения по маршруту

## 1. ОСНОВНАЯ ИНФОРМАЦИЯ ПЕРЕД НАЧАЛОМ ЭКСПЛУАТАЦИИ

### 2. ОТОБРАЖЕНИЕ ЭКРАНА НАВИГАЦИИ

#### ОТОБРАЖЕНИЕ ЭКРАНА КАРТЫ

1 Нажмите кнопку **“MAP/NAV”**.

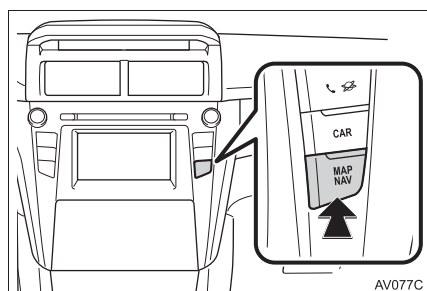

- При нажатии кнопки **“MAP/NAV”** отображается любой из экранов навигации, вновь нажмите кнопку **“MAP/NAV”**.

2 Выберите **“Подтвердить”**.



- Через несколько секунд экран предупреждения автоматически переключается на экран карты.

#### ИНФОРМАЦИЯ

- ▶ Автомобили с интеллектуальной системой доступа без ключа
- Экран предупреждения будет отображаться, когда экран переключается на экран карты в первый раз после поворота замка запуска двигателя в режим ACCESSORY или IGNITION ON.
- ▶ Автомобили без интеллектуальной системы входа и запуска
- Экран предупреждения отображается, когда экран карты включается в первый раз после перевода переключателя двигателя в положение “ACC” или “ON”.

#### ОТОБРАЖЕНИЕ ЭКРАНА МЕНЮ НАВИГАЦИИ

1 Выберите **“Нав.”** на карте или нажмите кнопку **“MAP/NAV”**.

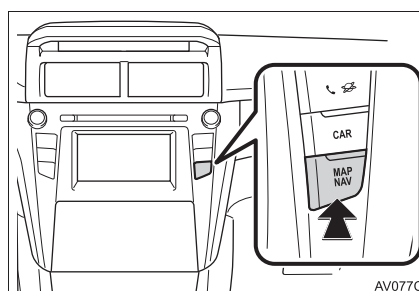

7

НАВИГАЦИОННАЯ СИСТЕМА

## 1. ОСНОВНАЯ ИНФОРМАЦИЯ ПЕРЕД НАЧАЛОМ ЭКСПЛУАТАЦИИ

### 2 Проверьте, что отображается меню “Навигация”.



№	Функция
1	Выберите для отображения экрана “Мои пункты назн.”.
2	Выберите для отображения экрана “Ввес.пун.назнач.”.
3	Выберите для отображения экрана “Сообщ. о трафике”.
4	Выберите для отображения экрана “Вар.маршрута”.

- Когда выбрано “Нав.” или нажата кнопка “MAP/NAV”, отображается экран, который отображался последним. Выберите и удерживайте  или нажмите кнопку “MAP/NAV” для отображения экрана меню “Навигация”.

#### Экран “Мои пункты назн.”

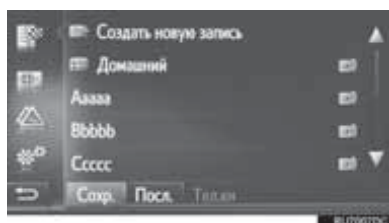

- Экран можно вызвать, выбрав  на любом из экранов навигации.

#### Экран “Ввес.пун.назнач.”



- Экран можно вызвать, выбрав  на любом из экранов навигации.

#### Экран “Сообщ. о трафике”



- Экран можно вызвать, выбрав  на любом из экранов навигации.

#### Экран “Вар.маршрута”

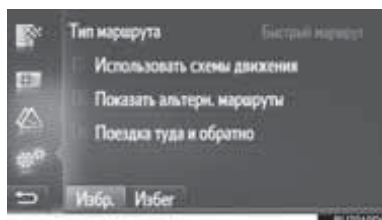

- Экран можно вызвать, выбрав  на любом из экранов навигации.

## 1. ОСНОВНАЯ ИНФОРМАЦИЯ ПЕРЕД НАЧАЛОМ ЭКСПЛУАТАЦИИ

### 3. УКАЗАТЕЛЬ ФУНКЦИЙ НАВИГАЦИОННОЙ СИСТЕМЫ

#### ► Карта

Отображение карт	Стр.
Просмотр экрана карты	201
Отображение текущего местоположения автомобиля	205
Просмотр карты вблизи текущего местоположения автомобиля	206
Изменение масштаба	206
Изменение вида карты	207
Отображение различной информации на карте	208
Отображение значков POI	209
Просмотр сообщений о дорожном движении	213
Поиск пункта назначения	Стр.
Поиск пункта назначения	218
Настройка записи, зарегистрированной в системе в качестве пункта назначения	218

#### ► Ведение по маршруту

Перед запуском навигации по маршруту	Стр.
Пересчет маршрута	225
Просмотр альтернативных маршрутов	224
Начало ведения по маршруту	224
Перед запуском или во время навигации по маршруту	Стр.
Просмотр маршрута	233
Добавление пунктов назначения	231
Пересчет маршрута	225
Изменения приблизительного времени прибытия и оставшегося времени до прибытия	227
Во время навигации по маршруту	Стр.
Прекращение навигации по маршруту	231
Регулировка громкости указаний при ведении по маршруту	228
Отображение карты всего маршрута	233

7

НАВИГАЦИОННАЯ СИСТЕМА

## 1. ОСНОВНАЯ ИНФОРМАЦИЯ ПЕРЕД НАЧАЛОМ ЭКСПЛУАТАЦИИ

### ► Точка в памяти

Точка в памяти	Стр.
Регистрация записи	238
Изменение записи	243
Загрузка записи из внешних устройств	241

## 2. РАБОТА С ЭКРАНОМ КАРТЫ И ЗНАЧКИ КАРТЫ

### 1. РАБОТА С ЭКРАНОМ КАРТЫ

#### ОТОБРАЖЕНИЕ ТЕКУЩЕГО МЕСТОПОЛОЖЕНИЯ АВТОМОБИЛЯ

После запуска навигационной системы в первую очередь отображается текущее положение. На экране отображается текущее местоположение автомобиля и карта окружающей местности.



- Метка текущего местоположения автомобиля (▲) появляется в центре экрана карты.

#### ИНФОРМАЦИЯ

- При движении автомобиля сдвигается не значок текущего местоположения, а карта.
- Текущее местоположение устанавливается автоматически по мере приема автомобилем сигналов от GPS (глобальной системы позиционирования). Если текущее местоположение неверно, оно автоматически корректируется после приема автомобилем сигналов от GPS.
- После отключения аккумулятора или на новом автомобиле текущее положение может оказаться неверным. Правильное текущее местоположение отображается после приема системой сигналов GPS.

#### ТЕКУЩЕЕ МЕСТОПОЛОЖЕНИЕ И GPS-ИНФОРМАЦИЯ

- 1 Выберите  на карте.
- 2 Выберите “Информация GPS и местоположение”.

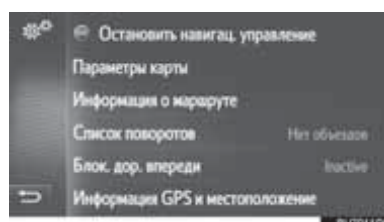

- 3 Проверьте отображение информации о текущем местоположении.

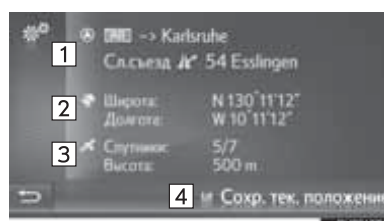

№	Информация
1	Информация различается в зависимости от того, находитесь ли вы на автомагистрали или на улице.
2	Широта и долгота
3	Число доступных спутников и высота.
4	Выберите для регистрации текущего местоположения в списке “Сохран.” на экране “Мои пункты назн.”. (→С.238)

7

НАВИГАЦИОННАЯ СИСТЕМА

### ПРОКРУТКА ЭКРАНА

При выборе какой-либо точки карты эта точка перемещается в центр экрана и обозначается значком курсора (  ).



- Если палец непрерывно удерживается на экране, прокрутка экрана продолжается в том направлении, в котором перемещается палец.
- В зависимости от масштаба карты отображается название улицы или координаты выбранного пункта.
- После прокрутки экрана и до ввода других команд выбранное местоположение остается в центре карты. Значок текущего местоположения автомобиля продолжает двигаться вдоль текущего маршрута и может выйти за пределы экрана. После выбора  значок текущего местоположения автомобиля возвращается в центр экрана и карта сдвигается в соответствии с движением автомобиля вдоль выбранного маршрута.
- При прокрутке значок текущего местоположения автомобиля может исчезать с экрана. Выберите  на экране для отображения текущего местоположения автомобиля на экране карты.

- Если выбрать **“Go”**, отображается начальный экран ведения по маршруту. (→С.224)
- Когда выбрано **“Сохранить”**, пункт регистрируется в списке **“Сохранить”** на экране **“Мои пункты назн.”**. (→С.238)

### КОНФИГУРАЦИИ КАРТЫ

#### ИЗМЕНЕНИЕ МАСШТАБА КАРТЫ

- 1 Выберите кнопку на линейке масштабирования.



- 2 Выберите **“+”** или **“-”**, чтобы изменить масштаб отображаемой карты.



- Масштаб экрана карты можно также изменить следующими способами:
  - Выбор требуемого масштаба.
  - Перетаскивание бегунка линейки масштабирования в нужную точку.
  - Поворот регулятора настройки/выбора.





**ИНФОРМАЦИЯ**

- Диапазон масштабирования составляет 10 м – 500 км.
- Если масштаб был изменен, индикатор нового масштаба будет отображаться некоторое время.

**ИЗМЕНЕНИЕ ВИДА КАРТЫ**

1 Выберите кнопку вида карты.



- Каждый раз при нажатии кнопки вида карты вид карты изменяется следующим образом:  
 3D-изображение, пункт назначения вверх (  ) → 2D-изображение, пункт назначения вверх (  ) → 2D-изображение, север вверх (  )

► 3D-изображение, пункт назначения вверх



► 2D-изображение, пункт назначения вверх



► 2D-изображение, север вверх



**ИНФОРМАЦИЯ**

- Вид карты можно также изменить, выбрав , а затем “Параметры карты”. (→С.249)

## 2. РАБОТА С ЭКРАНОМ КАРТЫ И ЗНАЧКИ КАРТЫ

### 2. ЗНАЧКИ КАРТЫ

#### ОТОБРАЖЕНИЕ РАЗЛИЧНОЙ ИНФОРМАЦИИ НА КАРТЕ

На карте можно отображать различную информацию.

#### ОГРАНИЧЕНИЯ СКОРОСТИ

Можно отобразить ограничения скорости на дороге, по которой автомобиль едет в настоящий момент.



#### ЗДАНИЯ В ВИДЕ 3D

Здания можно отображать на карте в режиме 3D.



#### ДОСТОПРИМЕЧАТЕЛЬНОСТИ В ВИДЕ 3D

Ориентиры можно отображать на карте в режиме 3D.



#### КАМЕРЫ СЛЕЖЕНИЯ

Камеры слежения могут отображаться в виде значков на карте.

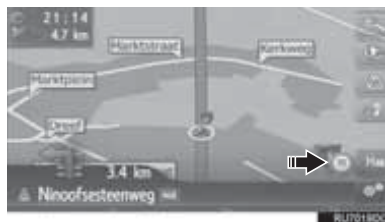

#### ИНФОРМАЦИЯ

- Описанные выше элементы отображаются в зависимости от масштаба карты.
- Описанные выше элементы отображаются в зависимости от доступных данных карты.
- Отображение описанных выше элементов можно отключить. (→С.249)

**ЗНАЧКИ POI****ОТОБРАЖЕНИЕ ЗНАЧКОВ POI**

На экране карты можно отображать объекты POI, например автозаправочные станции и рестораны. Их местоположение можно также задать в качестве пункта назначения.

**ИНФОРМАЦИЯ**

- Можно выбрать определенный тип значков POI, отображающихся на экране. (→С.250)

**СПИСОК ЗНАЧКОВ POI**► **Общественная жизнь**

Значок	Наименование
	Библиотека
	Университет/колледж
	Школа
	Туристический офис
	Кладбище, похоронные услуги
	Правительственное учреждение, организация, городской совет, органы местного самоуправления
	Органы местного самоуправления
	Суд
	Религиозные центры
	Размещение, гостиница/мотель
	Аптека
	Комплекс для конференций, выставочный центр
	Финансы, банк
	Банкомат
	Почта

## 2. РАБОТА С ЭКРАНОМ КАРТЫ И ЗНАЧКИ КАРТЫ

Значок	Наименование
	Бизнес, Б. компания, Б. общее, Б. суда
	Медицинское обслуживание, врач, здоровье и уход
	Скорая помощь, больница/поликлиника
	Пожарная станция
	Отделение полиции
	Телефонная будка, связь
	Стоматолог
	Ветеринар

### ► Дорожное движение

Значок	Наименование
	Автодилер/авторемонт, оборудование для ремонта, ремонт общее, автомойка, шиномонтаж
	Автодилер
	Съезд с автомагистрали
	Аэропорт, отправление/прибытие, территория, международное сообщение, внутреннее сообщение
	Автовокзал, автобусная остановка, перевозка, остановка общественного транспорта, транспорт общ.
	Железнодорожная станция

Значок	Наименование
	Метро
	Автозаправочная станция
	Аренда автомобиля, автооборудование, парковка
	Паромная переправа
	Парковка, открытая парковочная площадка, парковочная область общ.
	Закрытая парковка
	Открытая перехватывающая парковка
	Зона отдыха
	Организация автолюбителей, автомобильный клуб
	Перевозки, Грузовые компании
	Дилер по продаже мотоциклов

### ► Клубы

Значок	Наименование
	Несколько POI
	Бар, ночные развлечения
	Свободное время, культурный центр, театр, музыкальный центр, концертный зал
	Кинотеатр

## 2. РАБОТА С ЭКРАНОМ КАРТЫ И ЗНАЧКИ КАРТЫ

















Значок	Наименование
	Казино
	Кафе/бар, кафе
	Ресторан, французский, бельгийский, немецкий, вегетарианский, быстрая еда, гриль, морепродукты, сэндвич, стейк...

### ► Спорт

Значок	Наименование
	Спорт, спорт общ., спортивные мероприятия
	Площадка для гольфа
	Гоночная трасса
	Стадион, спортивный центр, ипподром
	Водные виды спорта
	Боулинг
	Лыжные курорты

### ► Свободное время

Значок	Наименование
	Парк развлечений
	Дегустация вин
	Музей

Значок	Наименование
	Покупки, рыночная площадь, торговый центр, магазин при фабрике
	Магазин, универмаг, магазин типа "Drive-through-bottle"
	Туристическая достопримечательность, важная туристическая достопримечательность
	Парк/зона отдыха
	Бухта для яхт, гавань
	Кэмпинг
	Продовольственный магазин
	Исторический памятник
	Стоянка рекреационных автомобилей, кэмпинг
	Книжный магазин
	Парикмахерский салон
	Фотоуслуги
	Обувной магазин
	Вино и крепкие спиртные напитки
	Одежда
	Чистка и прачечная

7

НАВИГАЦИОННАЯ СИСТЕМА

### ОТОБРАЖЕНИЕ ИНФОРМАЦИИ О POI

1 Выберите значок POI на карте.

2 Выберите .

► Один POI



► Несколько POI

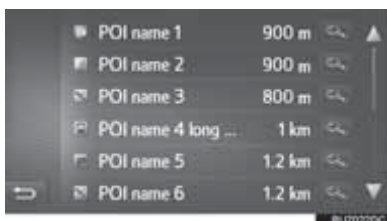

3 Проверьте, что информация о POI отображается.

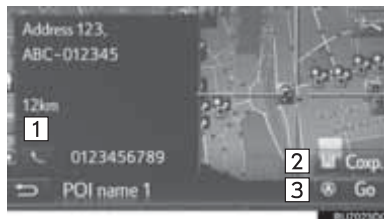

№	Функция	Стр.
1	Выберите для вызова по зарегистрированному номеру телефона.	98
2	Выберите для регистрации точки в списке "Сохранить" на экране "Мои пункты назначения".	238
3	Выберите для отображения начального экрана ведения по маршруту.	224

## СООБЩЕНИЯ О ДОРОЖНОМ ДВИЖЕНИИ

### ПЕРЕХОД К РЕЖИМУ ОТОБРАЖЕНИЯ ДОРОЖНОГО ДВИЖЕНИЯ

Экран карты может отображаться в двух режимах: обычном режиме и режиме отображения дорожного движения.

- 1 Выберите значок режима отображения дорожного движения.



- Режим карты изменяется каждый раз при выборе значка режима отображения дорожного движения.

#### ► Обычный режим



#### ► Режим отображения дорожного движения



- Отображаются значки сообщений о дорожном движении и ограничения по скорости.
- Отображается информация о транспортном потоке.

7

НАВИГАЦИОННАЯ СИСТЕМА

### ОТОБРАЖЕНИЕ ПОДРОБНОЙ ИНФОРМАЦИИ О ДОРОЖНОМ ДВИЖЕНИИ

#### ОТОБРАЖЕНИЕ ЗНАЧКОВ ПОДРОБНЫХ СООБЩЕНИЙ О ДОРОЖНОМ ДВИЖЕНИИ

- 1 Выберите значок сообщения о дорожном движении на карте.



- 2 Проверьте, что сообщение о дорожном движении отображается.

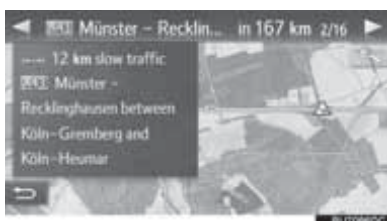

### ОТОБРАЖЕНИЕ СПИСКА СООБЩЕНИЙ О ДОРОЖНОМ ДВИЖЕНИИ

- 1 Вызовите экран меню "Навигация" и выберите "Сообщ. о трафике". (→С.201)
- 2 Выберите вкладку для последующего выбора списка.

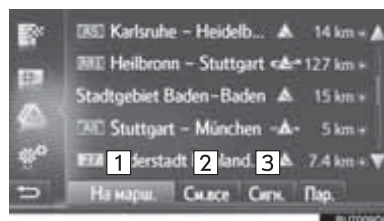

№	Функция
1	Выберите для отображения сообщений о дорожном движении, касающихся заданного маршрута.
2	Выберите для отображения всех сообщений о дорожном движении.
3	Выберите для отображения сообщений о дорожном движении с предупреждениями.



3 Выберите сообщение.

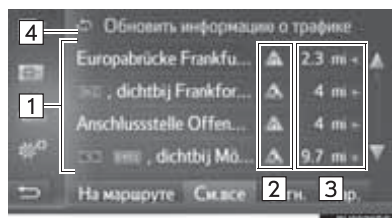













№	Информация
1	Отрезок маршрута Если отрезок маршрута недоступен, будет отображена такая информация, как название улицы, города, региона или страны.
2	: значок ДТП : значок ДТП на маршруте : значок ДТП на маршруте объезда
3	Расстояние до ДТП и направление от автомобиля
4	Выберите для обновления информации о дорожном движении. Эта функция доступна, когда "Обнов. настройки" имеет значение "Вруч.". (→С.255)

4 Проверьте, что сообщение о дорожном движении отображается.



- "Объезд": выберите для объезда участка. (→С.236)
- : если выбрано , короткое сообщение произносится вслух. Для отмены этой функции выберите .

**СПИСОК ЗНАЧКОВ СООБЩЕНИЙ  
О ДОРОЖНОМ ДВИЖЕНИИ**

Значок	Наименование
	Скользко
	Плохая погода
	Ветер
	Снегопад
	Дорожное движение
	Напряженное движение
	ДТП
	Дорожные работы
	Узкая дорога
	Предупреждение
	Затор
	Пункт проверки документов
	Информация

### 3. ПОИСК ПУНКТА НАЗНАЧЕНИЯ

## 1. ВАРИАНТЫ ПОИСКА ПУНКТА НАЗНАЧЕНИЯ

Пункт назначения можно искать разными способами.

Как выполнять поиск списка пунктов назначения	Стр.
Поиск по зарегистрированным точкам в системе.	218
Поиск среди ранее заданных пунктов назначения.	218
Поиск в телефонной книге подключенного мобильного телефона.	219
Поиск по адресу.	219
Поиск среди POI.	220
Поиск с помощью карты.	222
Поиск по координатам.	223

### 3. ПОИСК ПУНКТА НАЗНАЧЕНИЯ

## 2. ОПЕРАЦИЯ ПОИСКА

#### ПОИСК ПО ЗАРЕГИСТРИРОВАННЫМ ТОЧКАМ

Чтобы использовать эту функцию, необходимо зарегистрировать запись. (→С.238)

- 1 Вызовите экран меню “Навигация” и выберите “**Мои пункты назн.**”. (→С.201)
- 2 Выберите вкладку “**Сохран.**”.
- 3 Выберите нужную запись.

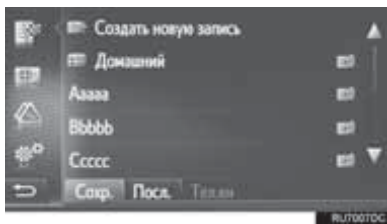

- Выберите  для отображения и редактирования информации в записи. (→С.243)
- Будет выполнен расчет маршрута.

#### ИНФОРМАЦИЯ

- Если пункт “**Домашний**” не зарегистрирован, отображается сообщение и автоматически открывается экран настройки. (→С.238)
- В этом списке будут сохранены переданные объекты POI и маршруты из внешнего устройства или сервера. (→С.241, 288)
- Переданные маршруты обозначаются специальным значком.

#### ПОИСК СРЕДИ РАНЕЕ ЗАДАННЫХ ПУНКТОВ НАЗНАЧЕНИЯ

- 1 Вызовите экран меню “Навигация” и выберите “**Мои пункты назн.**”. (→С.201)
- 2 Выберите вкладку “**Посл.**”.
- 3 Выберите нужную запись.

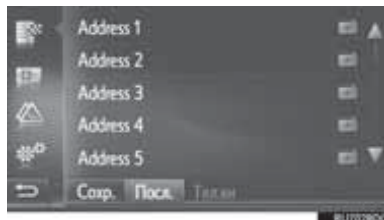

- Выберите  для отображения и редактирования информации в записи. (→С.243)
- Будет выполнен расчет маршрута.

#### ИНФОРМАЦИЯ

- Список может содержать максимум 100 записей. Когда достигается максимум, самый старый пункт назначения удаляется и освобождается место для нового пункта назначения.

### ПОИСК В ТЕЛЕФОННОЙ КНИГЕ

Перед использованием этой функции подключите телефон Bluetooth® с профилем телефона. (→С.137)

Если для контакта не сохранен адрес, запись будет затенена.

- 1 Вызовите экран меню “Навигация” и выберите “**Мои пункты назн.**” (→С.201).
- 2 Выберите вкладку “**Тел.кн**”.
- 3 Выберите нужную запись.



“**Поиск контакта**”: выберите для поиска по имени контакта.

- Выберите  для отображения и редактирования информации в записи. (→С.243)

- Будет выполнен расчет маршрута.

### ПОИСК ПО АДРЕСУ

- 1 Вызовите экран меню “Навигация” и выберите “**Ввес.пун.назнач.**”. (→С.201)
- 2 Выберите вкладку “**Адрес**”.
- 3 Выберите “**Страна**” для ввода страны.



- 4 Выберите “**Гор.**” или “**Код**” для ввода названия города или почтового индекса.
  - При вводе “**Гор.**” или “**Код**” остальное будет введено автоматически.
- 5 Выберите “**Ул.**” для ввода названия улицы.
- 6 Выберите “**Но.**” или “**Перекр.**” для ввода номера дома или названия перекрестка.
  - Невозможно одновременно ввести номер дома и название перекрестка.
- 7 Выберите “**Расчет.маршр.**”.
  - Будет выполнен расчет маршрута.

### 3. ПОИСК ПУНКТА НАЗНАЧЕНИЯ

#### ИНФОРМАЦИЯ

- “**Расчит.марshr.**” можно выбрать только после того, как введен “**Гор**” или “**Код**”. Если “**Расчит.марshr.**” выбрано, когда введен только “**Гор**” или “**Код**”, поиск маршрута начинается с центра города, введенного в качестве пункта назначения.
- Если выбран , введенные данные, кроме “**Страна**”, будут удалены.

#### ПОИСК СРЕДИ POI

- 1 Вызовите экран меню “Навигация” и выберите “**Ввес.пун.назнач.**”. (→С.201)
- 2 Выберите вкладку “**POI**”.
- 3 Выберите нужный элемент.

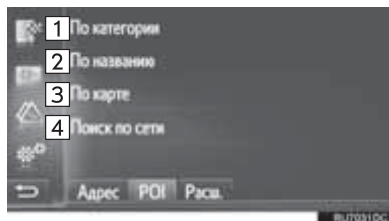

№	Функция	Стр.
1	Выберите поиск по категории.	220
2	Выберите поиск по имени.	222
3	Выберите поиск с помощью карты.	222
4	Выберите онлайн-поиск.	282

#### ПОИСК ПО КАТЕГОРИИ

- 1 Выберите “**По категории**”.
- 2 Выберите элемент для поиска в области.

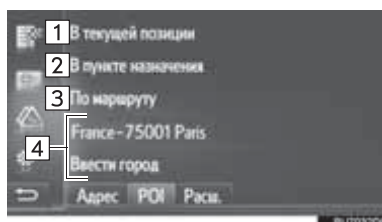

№	Функция
1	Выберите для задания поиска вблизи текущего местоположения.
2	Выберите для задания поиска вблизи основного пункта назначения. Поиск объектов POI вокруг промежуточных пунктов выполняться не будет.
3	Выберите для задания поиска вблизи текущего маршрута.
4	Выберите для задания города. Выберите “ <b>Ввести город</b> ” для ввода названия города и затем выберите “ <b>ОК</b> ”.

- 3 Выберите требуемую категорию.

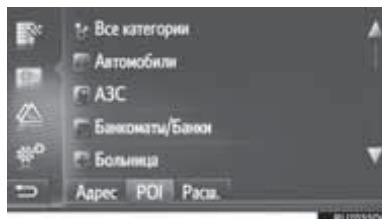

- 4 Выберите подкатегорию.

- 5 Выберите  для требуемого объекта POI.

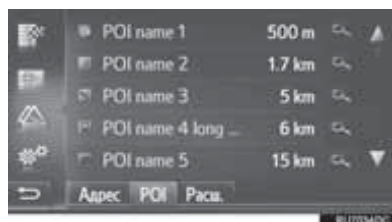

- После выбора объекта POI будет рассчитан маршрут.

- 6 Выберите “Go”.



- Когда выбрано “Сохранить”, пункт регистрируется в списке “Сохранить” на экране “Мои пункты назн.”. (→С.240)
- В зависимости от информации о POI будет отображен пункт “Подробности”. Для отображения подробной информации о POI выберите “Подробности”.
- После выбора  можно звонить по зарегистрированному телефонному номеру.
- Будет выполнен расчет маршрута.

#### ИНФОРМАЦИЯ

- Доступны следующие области поиска. Поиск по критерию “**В текущей позиции**”, “**В пункте назначения**” или по названию города:  
Радиус поиска - 50 км.  
Поиск по критерию “**По маршруту**”:  
Область поиска - 500 м по обеим сторонам маршрута.
- Список результатов поиска POI сортируется по расстоянию до POI от следующих пунктов.  
Поиск по критерию “**В текущей позиции**” или “**По маршруту**”:  
Расстояние рассчитывается от текущего местоположения до POI.  
Поиск по критерию “**В пункте назначения**”:  
Расстояние рассчитывается от пункта назначения до POI.  
Поиск по названию города:  
Расстояние рассчитывается от центра города до POI.

7

### 3. ПОИСК ПУНКТА НАЗНАЧЕНИЯ

#### ■ ПОИСК ПО НАЗВАНИЮ

- 1 Выберите “По названию”.
- 2 Выберите требуемую область поиска. (→С.220)
- 3 Введите название POI и выберите “ОК”.
- 4 Следуйте процедуре “ПОИСК ПО КАТЕГОРИИ” с “Шаг 5”. (→С.220)

#### ■ ПОИСК С ПОМОЩЬЮ КАРТЫ

- 1 Выберите “По карте”.
- 2 Выберите значок POI на карте.
- 3 Следуйте процедуре “ПОИСК ПО КАТЕГОРИИ” с “Шаг 5”. (→С.220)

#### ИНФОРМАЦИЯ

- В зависимости от текущего масштаба карты не все значки POI доступны для выбора.

#### ПОИСК С ПОМОЩЬЮ КАРТЫ

- 1 Вызовите экран меню “Навигация” и выберите “Ввес.пун.назнач.”. (→С.201)
- 2 Выберите вкладку “Расш.”.
- 3 Выберите “Выбрать точку на карте”.
- 4 Выберите точку на карте.
- 5 Выберите “Go”.



- Когда выбрано “Сохранить”, пункт регистрируется в списке “Сохранить” на экране “Мои пункты назнач.”. (→С.239)
- Будет выполнен расчет маршрута.



## ПОИСК ПО КООРДИНАТАМ

Координаты можно ввести в формате DMS (градусы°, минуты', секунды"). Можно ввести только потенциально существующие значения координат. Недопустимые значения координат и соответствующие кнопки экрана будут затенены.

- 1 Вызовите экран меню "Навигация" и выберите "**Ввес.пун.назнач.**". (→С.201)
- 2 Выберите вкладку "**Расш.**".
- 3 Выберите "**Ввести географ.координаты**".
- 4 Выберите "**N**" или "**S**".



- 5 Введите значение широты.
- 6 Выберите "**W**" или "**E**".
- 7 Введите значение долготы.
- 8 Выберите "**OK**".

- 9 Выберите "**Go**".



- Будет выполнен расчет маршрута.

## ИНФОРМАЦИЯ

- Если задан пункт назначения, который находится вне дороги, то ведение по маршруту осуществляется до точки на дороге, ближайшей к пункту назначения.

## 4. ВЕДЕНИЕ ПО МАРШРУТУ

### 1. НАЧАЛО ВЕДЕНИЯ ПО МАРШРУТУ

#### НАЧАЛЬНЫЙ ЭКРАН ВЕДЕНИЯ ПО МАРШРУТУ

После поиска пункта назначения отобразится начальный экран ведения по маршруту.

В соответствии с настройками, отобразится либо экран рекомендуемого маршрута, либо экран альтернативных маршрутов. (→С.252)

#### ! ПРЕДОСТЕРЕЖЕНИЕ

● При движении соблюдайте правила дорожного движения и следите за дорожной обстановкой. Если дорожные знаки на дороге были изменены, указания по маршруту могут не учитывать измененную информацию.

#### ЭКРАН РЕКОМЕНДУЕМОГО МАРШРУТА

На карте отобразится рекомендуемый маршрут.

1 Выберите **“Go”**.



● **“Вар. маршрута”**: выберите для настройки предпочтений маршрута и критериев отбора нежелательных участков для текущего маршрута перед началом ведения по маршруту. (→С.225)

● **“Street View”**: Выберите для включения сервиса “Просмотр улиц”. (→С.286)

● Начинается ведение по маршруту. (→С.227)

#### ИНФОРМАЦИЯ

● Рекомендуемый маршрут, задаваемый по умолчанию, можно изменить. (→С.252)

● В верхнем левом углу карты отобразится время прибытия или оставшееся время в пути. Каждый раз при выборе области дисплей переключается между временем прибытия и оставшимся временем в пути.

● На карте отображается длина всего маршрута.

● Начальный экран ведения по маршруту всегда будет отображаться в формате “2D север вверх”.

● Если выбрать и удерживать **“Go”**, запустится демонстрационный режим. Выберите **“Вых.”** для выхода из демонстрационного режима.

### ЭКРАН АЛЬТЕРНАТИВНЫХ МАРШРУТОВ

На карте отображаются три альтернативных маршрута.

- 1 Выберите один из альтернативных маршрутов.



- **“Избег”**: выберите для настройки критериев отбора нежелательных участков текущего маршрута перед началом ведения по маршруту. (→С.225)
- **“Street View”**: Выберите для включения сервиса “Просмотр улиц”. (→С.286)
- Начинается ведение по маршруту. (→С.227)

#### ИНФОРМАЦИЯ

- Критерии отбора нежелательных участков, задаваемые по умолчанию, можно изменить. (→С.252)
- В списке будут отображены время прибытия и длина всего маршрута.
- Начальный экран ведения по маршруту всегда будет отображаться в формате “2D север вверху”.

### НАСТРОЙКА МАРШРУТА

► Экран рекомендуемого маршрута

- 1 Выберите **“Вар.маршрута”**.
- 2 Выберите элемент для настройки предпочтений и критериев отбора нежелательных участков маршрута.

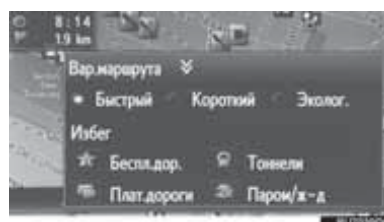

- 3 Выберите **“Вар.маршрута”**.
- Маршрут будет пересчитан, отобразится начальный экран ведения по маршруту.

7

## 4. ВЕДЕНИЕ ПО МАРШРУТУ

### ►Экран альтернативных маршрутов

- 1 Выберите “Избег”.
- 2 Выберите элемент для настройки критериев отбора нежелательных участков маршрута.



- 3 Выберите “Избег”.
- Маршрут будет пересчитан, отобразится начальный экран ведения по маршруту.

#### ИНФОРМАЦИЯ

- Настройка предпочтений и критериев отбора нежелательных участков маршрута описанным выше способом влияет только на текущий маршрут. Настройки маршрута по умолчанию можно изменить с экрана “Вар.маршрута”. (→С.252)

## 4. ВЕДЕНИЕ ПО МАРШРУТУ

### 2. ВЕДЕНИЕ ПО МАРШРУТУ

#### ЭКРАН ВЕДЕНИЯ ПО МАРШРУТУ

Во время ведения по маршруту отображается экран ведения по маршруту.

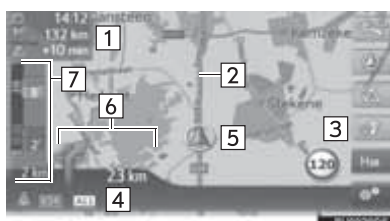

№	Информация
1	Расстояние и время прибытия или оставшееся время в пути до пункта назначения Каждый раз при выборе информационного поля отображение на экране изменяется между временем прибытия и оставшимся временем в пути до пункта назначения.
2	Маршрут
3	Выберите для повтора последнего объявления системы навигации.
4	Название улицы, на которой вы находитесь, или название следующей улицы (при приближении к точке выполнения маневра)
5	Текущее местоположение
6	Расстояние до следующего поворота и стрелка, указывающая направление поворота

№	Информация
7	На панели с информацией о дорожном движении отображаются сообщения о дорожном движении и заторах на дороге.

#### ■ ДОРОЖНЫЕ ЗНАКИ

При приближении к повороту автоматически отображаются дорожные знаки.

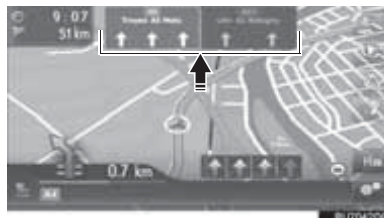

#### ■ ЭКРАН РАЗВЯЗКИ НА АВТОМАГИСТРАЛИ

При приближении к развязке на автомагистрали автоматически отображаются фотографии развязки.



#### ■ ЭКРАН ТУННЕЛЯ

При приближении к туннелю автоматически отображаются фотографии туннеля.

7

НАВИГАЦИОННАЯ СИСТЕМА

### РЕКОМЕНДАЦИИ ПО ВЫБОРУ ПОЛОСЫ ДВИЖЕНИЯ

При приближении к пункту выполнения маневра автоматически отображается рекомендуемая полоса движения.



#### ИНФОРМАЦИЯ

- При съезде автомобиля с маршрута выполняется перерасчет маршрута.
- Для некоторых областей информация о дорогах может отсутствовать в нашей базе данных. Поэтому система навигации может выбрать дорогу, по которой не следует двигаться.
- Описанные выше элементы отображаются в зависимости от масштаба карты.
- Отображение описанных выше элементов можно отключить. (→С.249)

### ГОЛОСОВАЯ НАВИГАЦИЯ

При приближении к перекрестку или другим пунктам, где необходимо совершать какой-либо маневр, система подает различные голосовые инструкции.



- Громкость голосовых инструкций можно настроить поворотом регулятора питания/громкости.
- Если выбран значок , повторяется предыдущее голосовое сообщение.

#### ИНФОРМАЦИЯ

- Некоторые названия улиц в голосовых сообщениях могут звучать неверно или нечетко из-за ограничений функции преобразования текста в речь.
- На автомагистралях, международных трассах и трассах другого типа с высокими значениями ограничения скорости голосовые сообщения подаются раньше, чем при движении по городским улицам, чтобы у водителя было время на выполнение маневра.
- если система не может правильно определить текущее местоположение автомобиля (в случае плохого приема сигнала GPS), голосовое сообщение может подаваться слишком рано или слишком поздно.
- Громкость подачи голосовых сообщений можно изменить. (→С.124)

 **ПРЕДОСТЕРЕЖЕНИЕ**

- При движении по дорогам, не полностью оцифрованным в нашей базе данных, особенно внимательно соблюдайте правила дорожного движения и помните о дорожных условиях. Указания по маршруту могут не учитывать измененную информацию, например направление движения на улице с односторонним движением.

#### 4. ВЕДЕНИЕ ПО МАРШРУТУ

### 3. ЗАДАНИЕ И УДАЛЕНИЕ МАРШРУТА

Во время ведения по маршруту маршруты можно проверять, изменять или перерасчитывать.

Информация	Стр.
Прекращение навигации по маршруту	231
Добавление и изменение промежуточных пунктов	231
Отображение информации о маршруте	233
Отображение списка поворотов	234
Объезд дороги на маршруте	234
Объезд пункта выполнения маневра на маршруте	235
Перерасчет маршрута на основании информации о дорожном движении	237



### ПРЕКРАЩЕНИЕ НАВИГАЦИИ ПО МАРШРУТУ

- 1 Выберите  на карте.
- 2 Выберите “Остановить навигац. управление”.

### ДОБАВЛЕНИЕ И ИЗМЕНЕНИЕ ПРОМЕЖУТОЧНЫХ ПУНКТОВ

#### ДОБАВЛЕНИЕ ПРОМЕЖУТОЧНЫХ ПУНКТОВ

Помимо основного пункта назначения, можно задать до 9 промежуточных пунктов.

- 1 Выполняйте поиск промежуточного пункта тем же способом, что и пункта назначения. (→С.217)

- 2 Выберите нужный элемент.



№	Функция
1	Выберите для замены существующего пункта назначения или промежуточного пункта на новый.
2	Выберите для добавления промежуточного пункта.
3	Выберите для возврата к отображавшемуся посленим экрану.

- Если выбран параметр “Замениť”
  - Будет выполнен перерасчет маршрута.
- Если выбрана команда “Добавить”

7

НАВИГАЦИОННАЯ СИСТЕМА

## 4. ВЕДЕНИЕ ПО МАРШРУТУ

### 3 Выберите “Go”.



- Будет выполнен перерасчет маршрута.
- Введенный последним промежуточный пункт добавляется в качестве первого промежуточного пункта и подсвечивается.
- Порядок промежуточных пунктов и пункта назначения можно изменить, перетаскивая запись в нужную позицию в списке.
- Если уже настроено максимальное число промежуточных остановок, появится экран подтверждения. Для того чтобы удалить промежуточную остановку, выберите “Да” и выберите  рядом с требуемой промежуточной остановкой.

### ИЗМЕНЕНИЕ ПРОМЕЖУТОЧНЫХ ПУНКТОВ

#### УДАЛЕНИЕ ПРОМЕЖУТОЧНЫХ ПУНКТОВ

- 1 Вызовите экран с информацией о маршруте. (→С.233)
- 2 Выберите  рядом с нужным промежуточным пунктом.



- 3 Выберите нужный элемент.

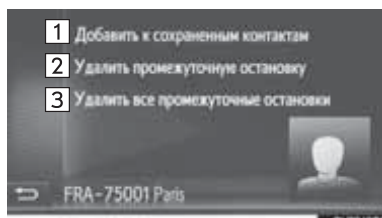

№	Функция
1	Выберите для регистрации промежуточного пункта в списке “Сохраненные” на экране “Мои пункты назнач.”. (→С.238)
2	Выберите для удаления промежуточного пункта.
3	Выберите для удаления всех промежуточных пунктов.

- При удалении промежуточного пункта выполняется перерасчет маршрута.

#### ИЗМЕНЕНИЕ ПОРЯДКА ПРОМЕЖУТОЧНЫХ ПУНКТОВ

- 1 Вызовите экран с информацией о маршруте. (→С.233)
  - 2 Перетащите промежуточный пункт в требуемую позицию.
- Будет выполнен перерасчет маршрута.

#### ИНФОРМАЦИЯ

- При удалении главного пункта назначения последний промежуточный пункт перед удаленным пунктом назначения становится новым пунктом назначения.

### ОТОБРАЖЕНИЕ ИНФОРМАЦИИ О МАРШРУТЕ

- 1 Выберите  на карте.
  - 2 Выберите “Информация о маршруте”.
  - 3 Проверьте, что отображается экран с пунктом назначения.
- Информация о пункте назначения (отображается, если не заданы промежуточные пункты)

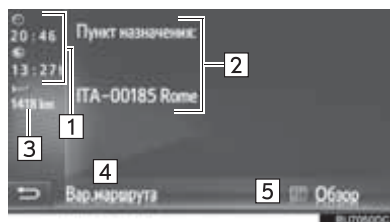

- Информация о маршруте для промежуточных пунктов

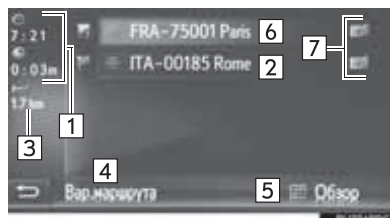

№	Информация
1	Время прибытия, оставшееся время в пути и расстояние до пункта назначения
2	Адрес пункта назначения
3	Расстояние до пункта назначения
4	Выберите для изменения предпочтений и критериев отбора нежелательных участков маршрута. (→С.225)
5	Выберите для отображения сводки маршрута.
6	Адреса промежуточных пунктов
7	Выберите для изменения промежуточного пункта/пункта назначения. (→С.232)

7

НАВИГАЦИОННАЯ СИСТЕМА

### ОТОБРАЖЕНИЕ СПИСКА ПОВОРОТОВ

- 1 Выберите  на карте.
- 2 Выберите “Список поворотов”.
- 3 Выберите элемент для отображения участка.



- Отображаются стрелка направления, название улицы, расстояние до пункта.

- 4 Проверьте, что отображается подробная информация об участке.



- “Объезд”: выберите для объезда участка. (→С.235)

### ЗАТОР ВПЕРЕДИ

Некоторый участок на дороге может быть заблокирован.

- 1 Выберите  на карте.
- 2 Выберите “Блок. дор. впереди”.
- 3 Выберите требуемый элемент для выбора дистанции объезда.



№	Функция
1	Выберите для отмены функции.
2	Выберите для объезда участка текущего маршрута длиной в 2 ~ 20 км.

- Будет выполнен перерасчет маршрута.
- Заблокированный участок отображается на карте.
- После выполнения объезда заблокированного участка функция блокировки участка пути автоматически отключается.

**ОБЪЕЗД УЧАСТКА НА МАРШРУТЕ****ОБЪЕЗД УЧАСТКА ИЗ СПИСКА ПОВОРОТОВ****ОБЪЕЗД УЧАСТКА**

- 1 Вызовите список поворотов. (→С.234)
- 2 Выберите требуемый участок для объезда.

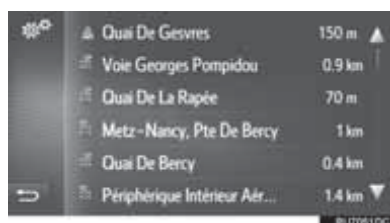

- 3 Выберите “Объезд”.



- Будет выполнен перерасчет маршрута.

**ОТМЕНА УЧАСТКА ДЛЯ ОБЪЕЗДА**

- 1 Вызовите список поворотов. (→С.234)
- 2 Выберите “Объезды”.

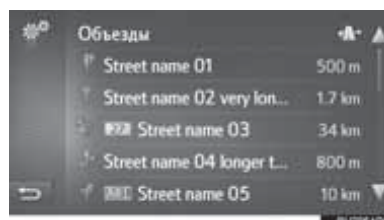

- 3 Выберите “Объезд откл.”.



- Если существует несколько пунктов, которые следует объехать, отобразится список таких пунктов. Выберите пункты из списка для отмены их объезда.
- Будет выполнен перерасчет маршрута.

## 4. ВЕДЕНИЕ ПО МАРШРУТУ

### ОБЪЕЗД УЧАСТКА ИЗ СПИСКА СООБЩЕНИЙ О ДОРОЖНОМ ДВИЖЕНИИ

#### ОБЪЕЗД УЧАСТКА

- 1 Вызовите список сообщений о дорожном движении. (→С.214)
- 2 Выберите вкладку “На марш.”.
- 3 Выберите требуемый участок для объезда.



- 4 Выберите “Объезд”.



- Будет выполнен перерасчет маршрута.
- Метка ТМС на экране “На марш.” изменяется на

### ОТМЕНА УЧАСТКА ДЛЯ ОБЪЕЗДА

- 1 Вызовите список сообщений о дорожном движении. (→С.214)
- 2 Выберите вкладку “На марш.”.
- 3 Выберите участок для объезда.



- 4 Выберите “Объезд откл.”.



- Будет выполнен перерасчет маршрута.
- Метка ТМС на экране “На марш.” изменяется на

### ПЕРЕСЧЕТ МАРШРУТА НА ОСНОВАНИИ СООБЩЕНИЙ О ДОРОЖНОМ ДВИЖЕНИИ

Отобразится всплывающее окно с информацией, соответствующей сообщениям о дорожном движении. Вид всплывающего окна зависит от настроек сообщения о дорожном движении. (→С.253)

► Если выбран параметр “Автом.”

- 1 Проверьте, что отображается экран подтверждения.



- Будет автоматически выполнен перерасчет маршрута.

► Если выбран параметр “Вруч.”

- 1 Проверьте, что отображается экран подтверждения.

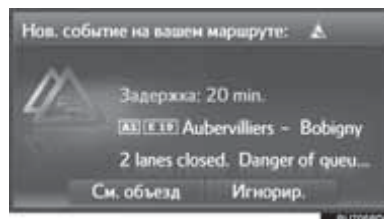

- 2 Выберите “См. Объезд”.

- Выберите “Игнорир.” для возврата к предыдущему экрану.

- 3 Выберите “Объезд”.



- Будет выполнен перерасчет маршрута.
- Выберите “Игнорир.” для возврата к предыдущему экрану.

## 5. МОИ ПУНКТЫ НАЗНАЧЕНИЯ

### 1. РЕГИСТРАЦИЯ ЗАПИСИ

#### РЕГИСТРАЦИЯ НОВОЙ ЗАПИСИ

В системе можно зарегистрировать до 200 записей.

#### РЕГИСТРАЦИЯ ИЗ СПИСКА “Сохраненные”

- 1 Вызовите экран меню “Навигация” и выберите **“Мои пункты назн.”**. (→С.201)
- 2 Выберите вкладку **“Сохраненные”**.
- 3 Выберите **“Создать новую запись”**.

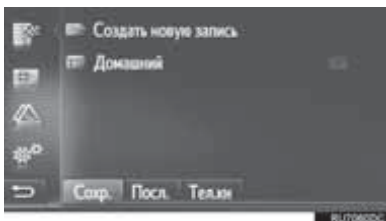

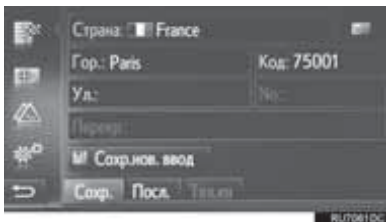

- 4 Введите адрес записи (→С.219) и выберите **“Сохраненные. Ввод”**.

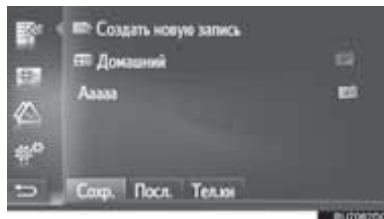

- 5 Введите название записи и выберите **“ОК”**.

- 6 Проверьте, что запись зарегистрирована в списке **“Сохраненные”**.



- Выберите  для отображения и редактирования информации в записи. (→С.243)

#### РЕГИСТРАЦИЯ “Домашний”

Если пункт **“Домашний”** не зарегистрирован, выбор пункта **“Домашний”** позволяет зарегистрировать базовое местоположение.

- 1 Выберите **“Домашний”**.

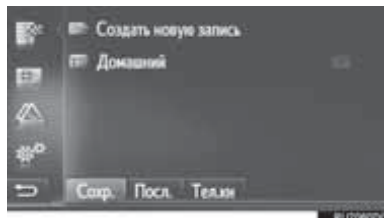

- 2 Выберите **“Да”**, когда отобразится экран подтверждения.



## 3 Выберите способ поиска пункта.

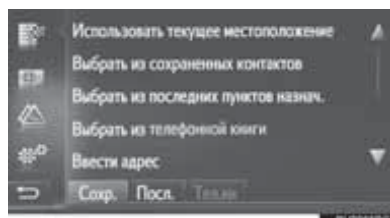

- Подробнее о поиске пункта на карте: →С.218

▶ При выборе **“Использовать текущее местоположение”**

- Запись зарегистрирована в качестве пункта “Домашний” в списке “Сохран.”.
- ▶ При поиске пункта назначения при помощи параметра **“Ввести адрес”**

4 Введите адрес и выберите **“Сохранить как домашний адрес”**.

- ▶ При поиске пункта назначения при помощи параметра **“Выбрать точку на карте”**

4 Выберите пункт на карте, затем выберите **“Сохран.”**.

- ▶ При поиске пункта назначения при помощи параметра **“Ввести географ.координаты”**

4 Введите координаты, затем выберите **“Сохран.”**.

- ▶ При поиске пункта назначения другими способами

## 4 Выберите запись из списка.

- Выберите  для отображения и редактирования информации в записи. (→С.243)

## РЕГИСТРАЦИЯ ПРИ ПОМОЩИ КАРТЫ

## 1 Выберите точку на карте.

2 Выберите **“Сохран.”**.3 Следуйте процедуре **“РЕГИСТРАЦИЯ ИЗ СПИСКА “Сохран.””** с Шаг 5. (→С.238)

## РЕГИСТРАЦИЯ ТЕКУЩЕГО МЕСТОПОЛОЖЕНИЯ

1 Вызовите экран **“Информация GPS и местоположение”**. (→С.205)2 Выберите **“Сохран. тек. Положение”**.3 Следуйте процедуре **“РЕГИСТРАЦИЯ ИЗ СПИСКА “Сохран.””** с Шаг 5. (→С.238)

7

НАВИГАЦИОННАЯ СИСТЕМА

## 5. МОИ ПУНКТЫ НАЗНАЧЕНИЯ

### РЕГИСТРАЦИЯ ПРИ ПОМОЩИ POI

- 1 Поиск пункта при помощи параметра "POI". (→С.220)
- 2 Выберите "Сохранить".

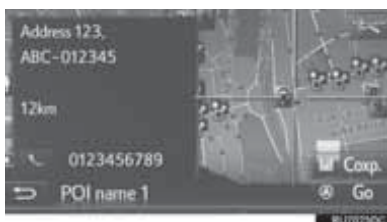

- 3 Следуйте процедуре "РЕГИСТРАЦИЯ ИЗ СПИСКА "Сохранить" с Шаг 5. (→С.238)

### РЕГИСТРАЦИЯ С ЭКРАНА ОПЦИЙ ЗАПИСЕЙ

- 1 Вызовите экран опций записей. (→С.243)
- 2 Выберите "Добавить к сохраненным контактам".

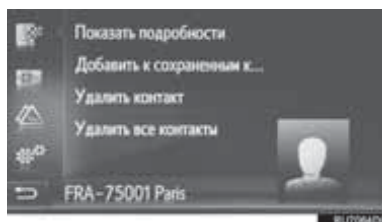

- 3 Следуйте процедуре "РЕГИСТРАЦИЯ ИЗ СПИСКА "Сохранить" с Шаг 5. (→С.238)

#### ИНФОРМАЦИЯ

- Если контакт содержит адрес и номер телефона, они будут сохранены в списке "Сохранить" на экранах "Мои пункты назн." и "Контакты". (→С.96, 238)

**РЕГИСТРАЦИЯ С ЭКРАНА  
ИНФОРМАЦИИ О МАРШРУТЕ**

- 1 Вызовите экран с информацией о маршруте. (→С.233)
- 2 Выберите  рядом с нужным промежуточным пунктом или главным пунктом назначения.



- 3 Выберите **“Добавить к сохраненным контактам”**.

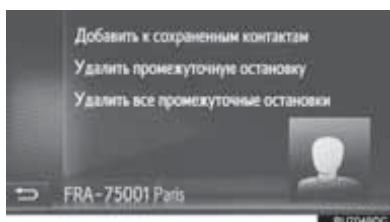

- 4 Следуйте процедуре **“РЕГИСТРАЦИЯ ИЗ СПИСКА “Сохраненные контакты”** с Шаг 5. (→С.238)

**РЕГИСТРАЦИЯ С ВНЕШНЕГО  
УСТРОЙСТВА****ЗАГРУЗКА ОБЪЕКТОВ POI И  
МАРШРУТОВ ЧЕРЕЗ USB-  
ПАМЯТЬ**

Форматированные данные “vCards” можно передавать в эту систему из USB-памяти. Переданные объекты POI и маршруты будут сохранены в списке “Сохраненные контакты” на экране “Мои пункты назначения”. (→С.238)

**► Тип А**

- 1 Откройте крышку.

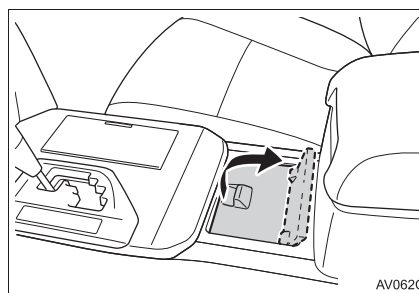

- 2 Откройте крышку и подключите устройство.

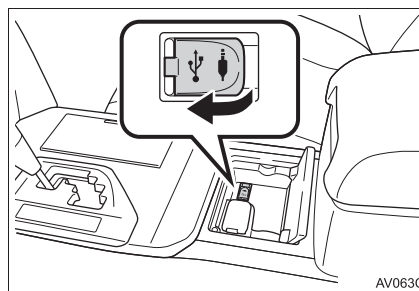

- Включите питание устройства, если оно выключено.

► Тип В

1 Откройте крышку.

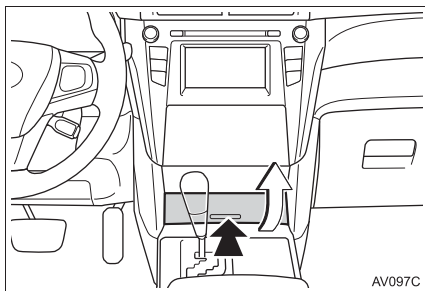

2 Откройте крышку и подключите устройство.

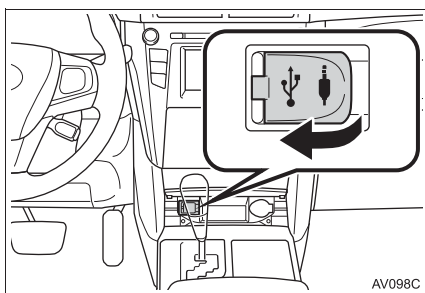

● Включите питание устройства, если оно выключено.

3 Вызовите экран меню “Навигация” и выберите **“Ввес. пун. назнач.”**.  
(→С.201)

4 Выберите вкладку **“Расш.”**.

5 Выберите **“Загрузить POI и маршруты с USB”**.

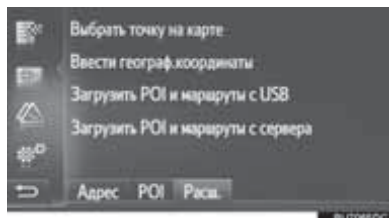

6 Проверьте отображение строки состояния процесса загрузки и время загрузки данных.

● Для отмены этой функции выберите **“Отмена”**.

7 Проверьте, что по завершении операции отображается экран подтверждения.

8 Проверьте, что запись зарегистрирована в списке **“Сохран.”** на экране **“Мои пункты назн.”**.  
(→С.238)

**ИНФОРМАЦИЯ**

● В следующих случаях загрузка может выполняться некорректно:

• Автомобили с интеллектуальной системой доступа и пуска без ключа: Если замок запуска двигателя выключается во время загрузки.

• Автомобили без интеллектуальной системы входа и запуска: Если во время загрузки переключатель двигателя переведен в положение **“LOCK”**.

• Если до завершения загрузки была вынута USB-память

● Если достигнуто максимальное число сохраненных контактов, отображается экран подтверждения. Удалите контакты для освобождения памяти для новых контактов. (→С.93)

**■ ЗАГРУЗКА ОБЪЕКТОВ POI И МАРШРУТОВ С СЕРВЕРА**

Объекты POI и маршруты можно добавлять, загружая их с портала Toyota. Они сохраняются в списке **“Сохран.”** на экране **“Мои пункты назн.”**. (→С.238) Подробнее о подключаемом сервисе: →С.275

## 5. МОИ ПУНКТЫ НАЗНАЧЕНИЯ

### 2. ОТОБРАЖЕНИЕ И РЕДАКТИРОВАНИЕ ИНФОРМАЦИИ В ЗАПИСИ

#### ОТОБРАЖЕНИЕ И РЕДАКТИРОВАНИЕ ИНФОРМАЦИИ В ЗАПИСИ

- 1 Вызовите экран меню “Навигация” и выберите “**Мои пункты назн.**”. (→С.201)
- 2 Выберите требуемую вкладку.
- 3 Выберите  рядом с нужной записью.

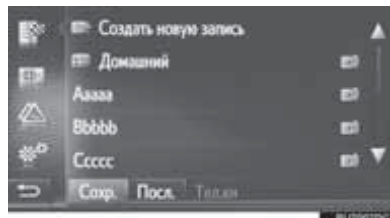

- Экран опций записи списка “Сохран.”. (Когда выбрана запись)

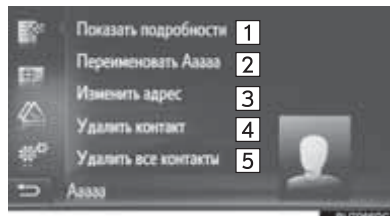

- Экран опций записи списка “Сохран.”. (Когда выбран маршрут)

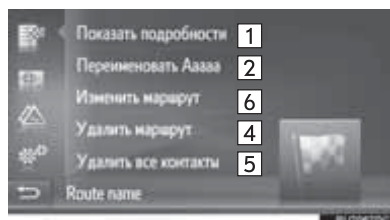

- Экран опций записи списка “Посл.”.

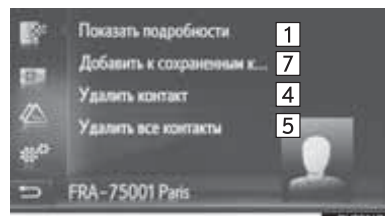

- Экран опций записи списка “Тел.кн”.

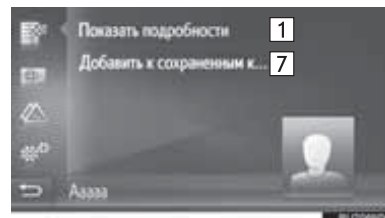

№	Функция	Стр.
1	Выберите для отображения подробной информации о записи.	244
2	Выберите для изменения имени записи.	244
3	Выберите для редактирования адреса.	244
4	Выберите для удаления записи/маршрута/пункта назначения.	—
5	Выберите для удаления всех записей/маршрутов/пунктов назначения.	—
6	Выберите для изменения маршрута.	245

7

НАВИГАЦИОННАЯ СИСТЕМА

## 5. МОИ ПУНКТЫ НАЗНАЧЕНИЯ

№	Функция	Стр.
7	Выберите для регистрации записи в списке “Сохраненные” на экранах “Мои пункты назначения” и “Контакты”.	240

### ИНФОРМАЦИЯ

- Если редактируется запись, переданная из мобильного телефона, изменение повлияет на запись в списке “Сохраненные” на экранах “Мои пункты назначения” и “Контакты”. (→С.96, 238)

### ОТОБРАЖЕНИЕ ПОДРОБНОЙ ИНФОРМАЦИИ О ЗАПИСИ

- 1 Вызовите экран опций записи. (→С.243)
- 2 Выберите **“Показать подробности”**.
- 3 Проверьте, что отобразился экран с подробной информацией о записи.



- Адрес будет отмечен на карте.
- Будут отображены адрес и фотография (при наличии) контакта из телефонной книги системы.

- Если выбрать **“Go”**, отображается начальный экран ведения по маршруту.

### ИЗМЕНЕНИЕ ИМЕНИ ЗАПИСИ

- 1 Вызовите экран опций записи. (→С.243)
- 2 Выберите **“Переименовать”**.
- 3 Введите новое название и выберите **“OK”**.

### ИЗМЕНЕНИЕ АДРЕСА

- 1 Вызовите экран опций записи. (→С.243)
- 2 Выберите **“Изменить адрес”**.
- 3 Введите новый адрес. (→С.219)

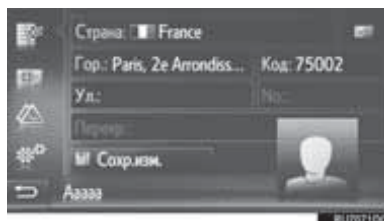

- 4 Выберите **“Сохранить”**.

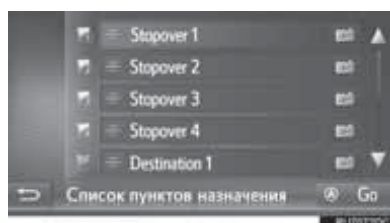

**ИЗМЕНЕНИЕ МАРШРУТА**

- 1 Вызовите экран опций записи.  
(→С.243)
- 2 Выберите “Изменить маршрут”.
- 3 Выберите  рядом с нужной записью.

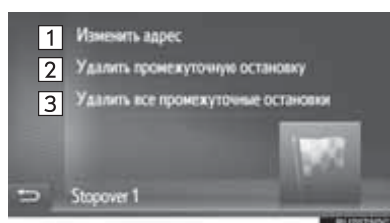

- Порядок промежуточных пунктов можно изменить, перетаскивая пункт назначения в нужную позицию.
- 4 Выберите нужный элемент.



№	Функция
1	Выберите  для редактирования адреса. (→С.244)
2	Выберите  для удаления промежуточного пункта.
3	Выберите  для удаления всех промежуточных пунктов.

## 5. МОИ ПУНКТЫ НАЗНАЧЕНИЯ

### 3. ПЕРЕДАЧА И ВОССТАНОВЛЕНИЕ СОХРАНЕННЫХ КОНТАКТОВ ПРИ ПОМОЩИ USB-ПАМЯТИ

#### ПЕРЕДАЧА СОХРАНЕННЫХ КОНТАКТОВ В USB-ПАМЯТЬ

Записи, сохраненные в списке “Сохраненные” на экранах “Мои пункты назначения” и “Контакты” (→С.96, 238), можно передать в USB-память.

#### ► Тип А

- 1 Откройте крышку.

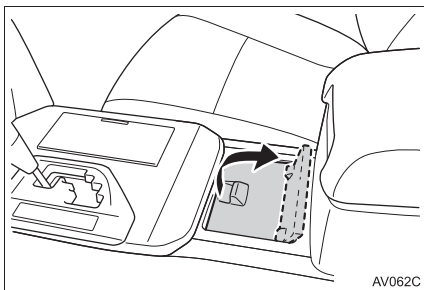

- 2 Откройте крышку и подключите устройство.

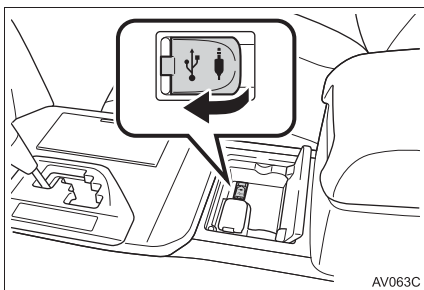

- Включите питание устройства, если оно выключено.

#### ► Тип В

- 1 Откройте крышку.

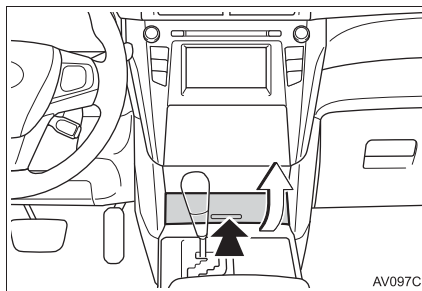

- 2 Откройте крышку и подключите устройство.

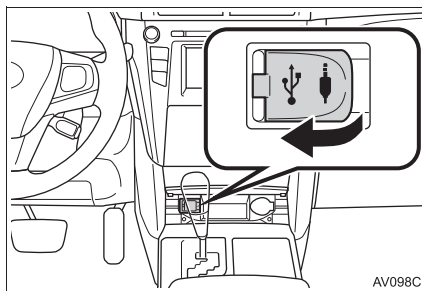

- Включите питание устройства, если оно выключено.

- 3 Нажмите кнопку “SETUP”.
- 4 Выберите “Общие”.
- 5 Выберите “Резервное копир. контактов на USB”.

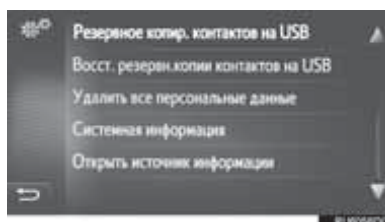



- 6** Проверьте отображение строки состояния процесса загрузки во время передачи данных.
- 7** Проверьте, что по завершении операции отображается экран подтверждения.

**ИНФОРМАЦИЯ**

- В следующих случаях загрузка может выполняться некорректно:
  - Автомобили с интеллектуальной системой доступа и пуска без ключа: Если замок запуска двигателя выключается во время загрузки.
  - Автомобили без интеллектуальной системы входа и запуска: Если во время загрузки переключатель двигателя переведен в положение "LOCK".
  - Если до завершения загрузки была вынута USB-память.

**ВОССТАНОВЛЕНИЕ СОХРАНЕННЫХ КОНТАКТОВ ИЗ USB-ПАМЯТИ**

Сохраненные в качестве резервной копии данные можно передавать в эту систему из USB-памяти.

Переданные записи будут сохранены в списке "Сохраненные" на экранах "Мои пункты назн." и "Контакты". (→С.96, 238)

► Тип А

- 1** Откройте крышку.

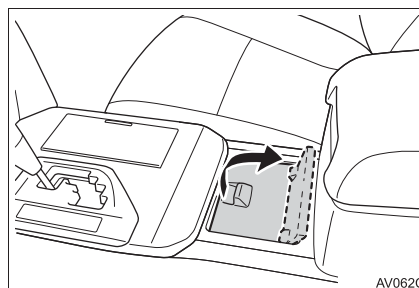

- 2** Откройте крышку и подключите устройство.

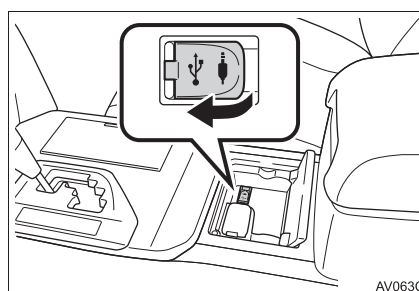

- Включите питание устройства, если оно выключено.

7

НАВИГАЦИОННАЯ СИСТЕМА

## 5. МОИ ПУНКТЫ НАЗНАЧЕНИЯ

### ► Тип В

#### 1 Откройте крышку.

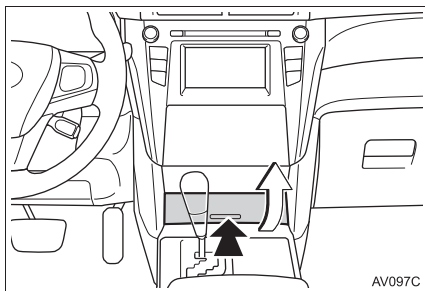

#### 2 Откройте крышку и подключите устройство.

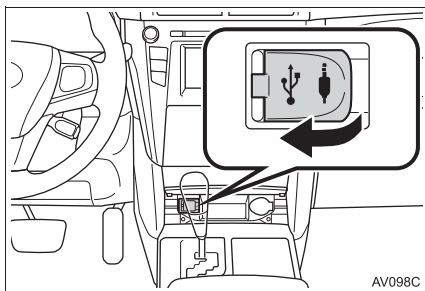

- Включите питание устройства, если оно выключено.

#### 3 Нажмите кнопку **“SETUP”**.

#### 4 Выберите **“Общие”**.

#### 5 Выберите **“Восст. резервн.копии контактов на USB”**.

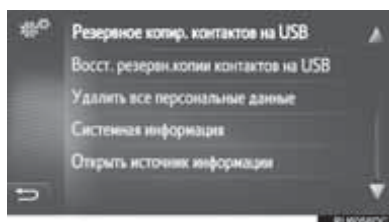

#### 6 Проверьте отображение строки состояния процесса загрузки во время загрузки данных.

#### 7 Проверьте, что по завершении операции отображается экран подтверждения.

### ИНФОРМАЦИЯ

- В следующих случаях загрузка может выполняться некорректно:
  - Автомобили с интеллектуальной системой доступа и пуска без ключа: Если замок запуска двигателя выключается во время загрузки.
  - Автомобили без интеллектуальной системы входа и запуска: Если во время загрузки переключатель двигателя переведен в положение **“LOCK”**.
  - Если до завершения загрузки была вынута USB-память.

## 6. НАСТРОЙКИ НАВИГАЦИИ

### 1. НАСТРОЙКИ КАРТЫ

#### НАСТРОЙКА КАРТЫ

- 1 Выберите  на карте.
- 2 Выберите “**Параметры карты**”.

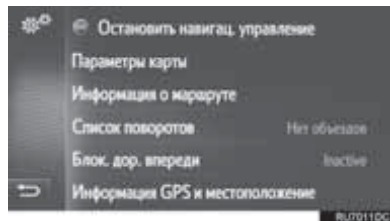

- 3 Выберите пункт, который требуется задать.

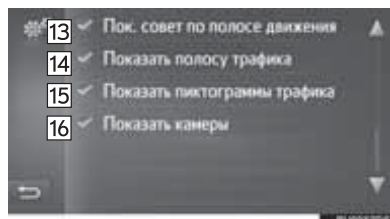
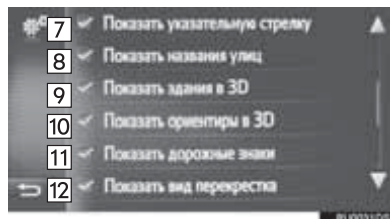
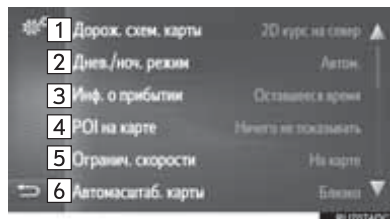

№	Функция	Стр.
1	Выберите для настройки вида карты: 3D направление движения вверх, 2D направление движения вверх или 2D север вверх.	207
2	Выберите для установки режима экрана на “Автом.”, “День” или “Ночь”.	251
3	Выберите для настройки отображения времени прибытия, оставшегося времени в пути до пункта назначения или отключения.	—
4	Задание отображаемых значков категорий POI.	250
5	Выберите для включения/выключения информации об ограничении скорости.	251
6	Выберите для задания функции автоматического масштабирования (при приближении к какому-либо пункту маршрута).	—
7	Выберите для включения/выключения отображения стрелки ведения по маршруту с расстоянием до следующего пункта выполнения маневра.	227

7

НАВИГАЦИОННАЯ СИСТЕМА

## 6. НАСТРОЙКИ НАВИГАЦИИ

№	Функция	Стр.
8	Выберите для включения/выключения отображения названия улицы, на которой вы находитесь, или названия следующей улицы (при приближении к точке выполнения маневра).	227
9	Выберите для включения или выключения отображения значков зданий в режиме 3D.	208
10	Выберите для включения или выключения отображения значков ориентиров в режиме 3D.	208
11	Выберите для включения/выключения отображения дорожных знаков.	227
12	Выберите для включения/выключения отображения фотографии развязки.	227
13	Выберите для включения/выключения отображения рекомендуемой полосы движения.	228
14	Выберите для включения/выключения отображения панели с информацией о дорожном движении.	227
15	Выберите для включения/выключения отображения значков сообщений о дорожном движении.	214

№	Функция	Стр.
16	Выберите для включения/выключения отображения камер слежения.	208

### ИНФОРМАЦИЯ

- Текущее значение каждого параметра отображается справа от него.

### ОБЪЕКТЫ POI НА КАРТЕ

- 1 Вызовите экран “Параметры карты”. (→С.249)
- 2 Выберите “POI на карте”.
- 3 Выберите требуемые категории POI.

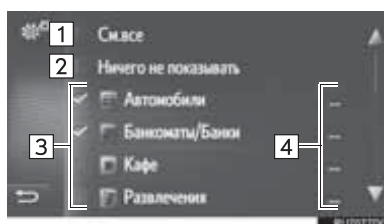

№	Функция
1	Выберите для отображения всех категорий.
2	Выберите, чтобы скрыть все значки.
3	Выберите для выбора основных категорий.
4	Выберите для выбора подкатегорий.

**ДНЕВНОЙ/НОЧНОЙ РЕЖИМ**

- 1 Вызовите экран “Параметры карты”. (→С.249)
- 2 Выберите “**Днев./ноч. Режим**”.
- 3 Выберите нужный элемент.

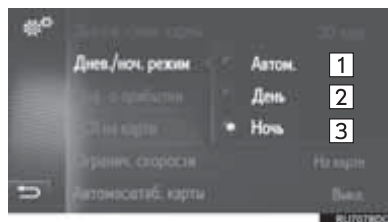

№	Функция
1	Выберите для перевода экрана в дневной или ночной режим в зависимости от положения переключателя фар.
2	Выберите постоянное отображение карты в дневном режиме.
3	Выберите постоянное отображение карты в ночном режиме.

**ОГРАНИЧЕНИЯ СКОРОСТИ**

- 1 Вызовите экран “Параметры карты”. (→С.249)
- 2 Выберите “**Огранич. Скорости**”.
- 3 Выберите нужный элемент.

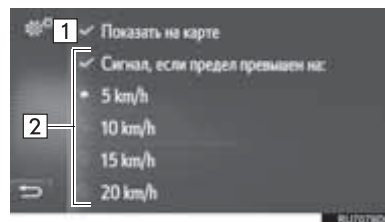

№	Функция
1	Выберите для отображения ограничений скорости на карте.
2	Выберите для приема звукового предупреждения в случае, когда скорость будет существенно превышена.

7

НАВИГАЦИОННАЯ СИСТЕМА

## 6. НАСТРОЙКИ НАВИГАЦИИ

### 2. НАСТРОЙКИ МАРШРУТА

#### ЗАДАНИЕ ОПЦИЙ МАРШРУТА

##### НАСТРОЙКА РАСЧЕТА МАРШРУТА

- 1 Вызовите экран меню “Навигация” и выберите “**Вар.маршрута**”. (→С.201)
- 2 Выберите вкладку “**Избр.**”.
- 3 Выберите нужный элемент.

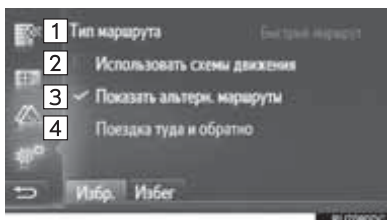

№	Функция
1	Выберите для задания типа маршрута: “ <b>Быстрый маршрут</b> ”, “ <b>Короткий маршрут</b> ” или “ <b>Эколог. Маршрут</b> ”.
2	Выберите для включения истории информации о дорожном движении в расчет маршрута.
3	Выберите для отображения на карте 3 маршрутов (самого быстрого, самого короткого и самого экологически безвредного) после расчета маршрута.
4	Выберите для автоматического расчета маршрута обратно в начальный пункт после достижения заданного пункта назначения. Введенные промежуточные пункты также рассматриваются на обратном пути в начальный пункт.

#### ИНФОРМАЦИЯ

- “Показать альтерн. Маршруты” и “Поездка туда и обратно” невозможно выбрать одновременно.

##### ЗАДАНИЕ КРИТЕРИЕВ ОТБОРА НЕЖЕЛАТЕЛЬНОГО УЧАСТКА ДЛЯ РАСЧЕТА МАРШРУТА

- 1 Вызовите экран меню “Навигация” и выберите “**Вар.маршрута**”. (→С.201)
- 2 Выберите вкладку “**Избег**”.
- 3 Выберите нужный элемент.

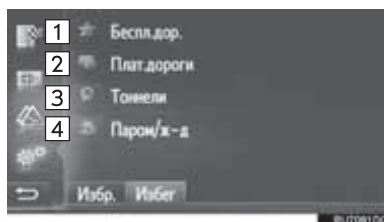

№	Функция
1	Выберите для объезда автомагистралей.
2	Выберите для объезда платных дорог.
3	Выберите для объезда туннелей.
4	Выберите для объезда паромных переправ и передвижения по железной дороге.

## 6. НАСТРОЙКИ НАВИГАЦИИ

### 3. НАСТРОЙКА СООБЩЕНИЯ О ДОРОЖНОМ ДВИЖЕНИИ

#### НАСТРОЙКА СООБЩЕНИЯ О ДОРОЖНОМ ДВИЖЕНИИ

- 1 Вызовите экран меню “Навигация” и выберите “Сообщ. о трафике”. (→С.201)
- 2 Выберите вкладку “Пар.”.
- 3 Выберите нужный элемент.

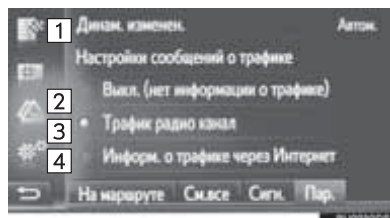

№	Функция	Стр.
1	Выберите для задания способа новой прокладки маршрута.	253
2	Выберите для отключения всех сообщений о дорожном движении.	—
3	Выберите для приема информации об обстановке на дорогах через радиостанцию ТМС.	254
4	Выберите для приема дорожной информации через Интернет.	255

#### ЗАДАНИЕ СПОСОБА ПОВТОРНОЙ ПРОКЛАДКИ МАРШРУТА

- 1 Вызовите экран “Пар.”. (→С.253)
- 2 Выберите “Динам.изм.маршрута”.
- 3 Выберите нужный элемент.

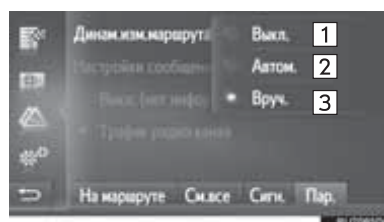

№	Функция
1	Выберите для отключения приема сообщений о дорожном движении; перерасчет маршрута выполняться не будет.
2	Выберите для отображения сообщений о дорожном движении на маршруте во всплывающем окне и активации автоматического перерасчета маршрута.
3	Выберите для отображения сообщений о дорожном движении на маршруте во всплывающем окне и отключения автоматического перерасчета маршрута. Пользователь сам решает, нужно ли выполнять перерасчет маршрута.

7

НАВИГАЦИОННАЯ СИСТЕМА

**ПРИЕМ ДОРОЖНОЙ  
ИНФОРМАЦИИ ЧЕРЕЗ  
РАДИОСТАНЦИЮ TMC**

- 1 Вызовите экран “Пар.”. (→С.253)
- 2 Выберите “Трафик радио канал”.
- 3 Выберите нужный элемент.

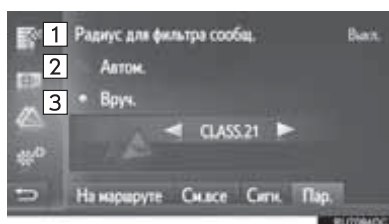

№	Функция
1	Выберите для задания радиуса для отображения сообщений о дорожном движении.
2	Выберите для включения автоматической настройки на TMC-станцию с лучшим приемом.
3	Выберите для ручной настройки на TMC-станцию. Выберите ◀ или ▶, когда эти кнопки доступны.

**ИНФОРМАЦИЯ**

- Когда прием станции, настроенной вручную, не может больше осуществляться, система выбирает станцию с лучшим приемом, а название станции, выбранной вручную, затемняется. Когда ее прием вновь становится возможным, она опять используется в качестве TMC-станции.

**ЗАДАНИЕ ФИЛЬТРА РАДИУСА**

- 1 Выберите “Радиус для фильтра сообщ.”.
- 2 Выберите нужный элемент.

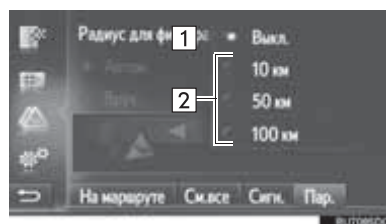

№	Функция
1	Выберите для отмены функции.
2	Выберите для задания радиуса от 10 до 100 км.



### ПРИЕМ ДОРОЖНОЙ ИНФОРМАЦИИ ЧЕРЕЗ ИНТЕРНЕТ

- 1 Вызовите экран “Пар.” (→С.253)
- 2 Выберите “Информ. о трафике через Интернет”.
- 3 Выберите элемент.

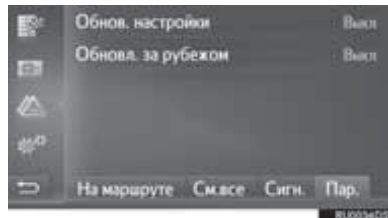

“**Обнов. настройки**”: обновление дорожной информации через Интернет при нахождении в своей стране.

“**Обновл. за рубежом**”: обновление дорожной информации через Интернет при нахождении за рубежом.

- 4 Выберите элемент.

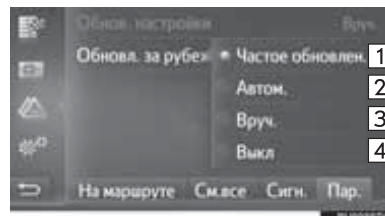

№	Функция
1	Выберите для автоматического обновления каждые 3 минуты.
2	Выберите для автоматического обновления каждые 6 минут.
3	Выберите для обновления вручную.
4	Выберите для отключения обновлений.

7

НАВИГАЦИОННАЯ СИСТЕМА

## 7. ИНФОРМАЦИЯ О НАВИГАЦИОННОЙ СИСТЕМЕ

### 1. ОГРАНИЧЕНИЯ НАВИГАЦИОННОЙ СИСТЕМЫ

Данная система навигации вычисляет текущее местоположение автомобиля с использованием спутниковых сигналов, различных сигналов автомобиля, данных карты и т.д. Однако точность отображаемого местоположения зависит от положения спутников, конфигурации дороги, положения автомобиля и других обстоятельств.

Система глобального позиционирования (GPS), разработанная и управляемая Министерством обороны США обычно обеспечивает точное текущее местоположение автомобиля при использовании 4 или более спутников и в некоторых случаях – при использовании 3 спутников. Система GPS содержит определенный уровень погрешности. Хотя навигационная система в большинстве случаев позволяет компенсировать эти погрешности, случайные ошибки позиционирования могут достигать 100 м и должны учитываться. Обычно ошибки позиционирования исправляются в течение нескольких секунд.



Прохождению сигнала GPS могут мешать физические препятствия, приводящие к неточному отображению местоположения автомобиля на карте. Туннели, высокие здания, грузовики и даже предметы, лежащие на панели приборов, могут препятствовать прохождению сигналов GPS.

Спутники GPS могут не передавать сигналы во время ремонта или усовершенствования.

Даже в том случае, когда навигационная система принимает ясные сигналы GPS, местоположение автомобиля может отображаться неточно, в некоторых случаях могут подаваться неправильные навигационные инструкции.



#### УВЕДОМЛЕНИЕ

- Тонирование стекол может препятствовать прохождению сигналов GPS. Большинство материалов для тонирования стекол содержит металлы, которые препятствуют прохождению сигналов GPS к антенне. Рекомендуется отказаться от тонирования стекол в автомобилях, оснащенных навигационной системой.

- Точное текущее местоположение автомобиля может не отображаться в следующих случаях.
  - При движении по дороге с крутым поворотом в форме Y.
  - При движении по извилистой дороге.
  - При движении по скользкой дороге, например по песку, гравию, снегу и т.д.
  - При движении по длинной прямой дороге.
  - Когда автомагистраль и улица с покрытием расположены параллельно.
  - После движения на пароме или автобусе.
  - Когда выполняется поиск длинного маршрута при движении на высокой скорости.
  - При движении без выполнения калибровки текущего местоположения.
  - После многократного движения вперед и назад или поворота на поворотном столе автостоянки.
  - При выезде с крытой стоянки или из гаража.
  - При установке багажника на крыше.
  - При движении с установленными цепями противоскольжения.
  - При движении с изношенными шинами.
  - После замены одной или нескольких шин.
  - При использовании шин, размер которых отличается от спецификаций изготовителя.
  - При неправильном давлении в любой из четырех шин.
- В следующих случаях могут подаваться неправильные инструкции по маршруту.
  - При повороте на перекресток с выездом за пределы маршрута.
  - Если установлено несколько пунктов назначения и один из них пропущен, автоматический пересчет маршрута приведет в пропущенный пункт назначения.
  - При повороте на перекрестке, для которого отсутствует указание по маршруту.
  - При пересечении перекрестка, для которого отсутствует указание по маршруту.
  - Во время автоматического пересчета маршрута указания по маршруту могут быть недоступны для следующего поворота направо или налево.
  - При движении на высокой скорости автоматический пересчет маршрута может занимать много времени. При автоматическом пересчете маршрута может отображаться объездной маршрут.
  - После автоматического пересчета маршрут может измениться.
  - Может предлагаться ненужный разворот.
  - Местоположение может иметь несколько наименований и система может предлагать одно из них или несколько.
  - Некоторые маршруты не удается найти.
  - Если маршрут к пункту назначения содержит грунтовые дороги, дороги без покрытия или узкие улицы, указание по маршруту может не отображаться.
  - Пункт назначения может отображаться на противоположной стороне улицы.
  - Когда часть маршрута содержит временные ограничения на движение автомобилей: по сезонам, по времени суток или по другим причинам.
  - Данные карты, сохраненные в навигационной системе, могут быть неполны или могут быть не новейшей версии.

## 7. ИНФОРМАЦИЯ О НАВИГАЦИОННОЙ СИСТЕМЕ

### ИНФОРМАЦИЯ

- В данной навигационной системе используются данные о вращении колес и предполагается, что в автомобиле используются шины, соответствующие спецификациям изготовителя. При установке шин, размер которых отличается от исходных, местоположение автомобиля может отображаться неточно. Давление в шинах также влияет на диаметр колес, поэтому проверяйте давление во всех четырех шинах.

## 7. ИНФОРМАЦИЯ О НАВИГАЦИОННОЙ СИСТЕМЕ

### 2. ОБНОВЛЕНИЕ БАЗЫ ДАННЫХ НАВИГАЦИОННОЙ СИСТЕМЫ

#### ОБНОВЛЕНИЕ БАЗЫ ДАННЫХ НАВИГАЦИОННОЙ СИСТЕМЫ

Обновление базы данных навигационной системы, содержащей системное программное обеспечение, данные карты, базу данных Gracenote и т.п., можно выполнять при помощи USB-памяти.

Для получения подробной информации обратитесь к дилеру Toyota или на портал Toyota ([www.my.toyota.eu](http://www.my.toyota.eu)).

##### ► Тип А

- 1 Откройте крышку.

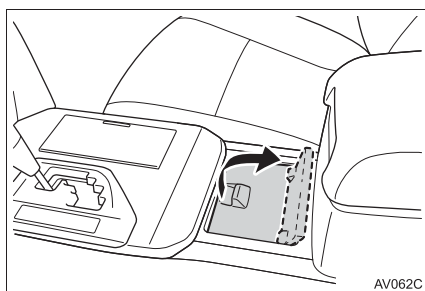

- 2 Откройте крышку и подсоедините USB-память, содержащую файлы новой базы данных навигационной системы.

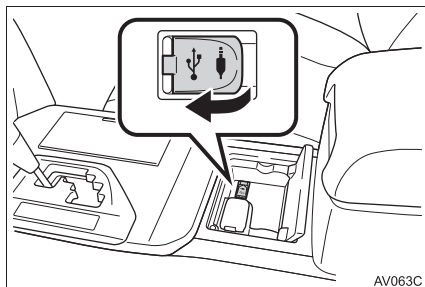

- Включите питание устройства, если оно выключено.

##### ► Тип В

- 1 Откройте крышку.

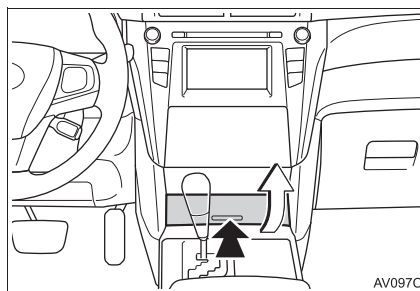

- 2 Откройте крышку и подсоедините USB-память, содержащую файлы новой базы данных навигационной системы.

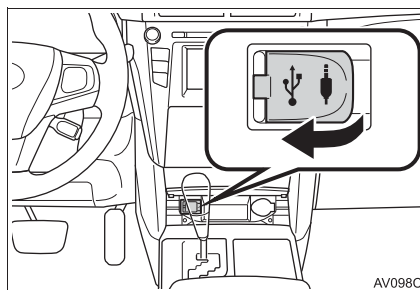

- Включите питание устройства, если оно выключено.

- 3 Система проверяет действительность файлов базы данных. Выберите “Да” для обновления.

- 4 Введите код активации.

- Если код активации недействителен, обновление базы данных навигационной системы выполняться не будет.

7

НАВИГАЦИОННАЯ СИСТЕМА

## 7. ИНФОРМАЦИЯ О НАВИГАЦИОННОЙ СИСТЕМЕ

- 5** Выберите регион или отдельные страны, данные о которых следует обновить.
  - Если в результате выбора стран потребуется больше пространства для хранения, чем имеется в наличии, обновление выполняться не будет.
- 6** Убедитесь в том, что двигатель работает, и выберите **“Подтвердить”** для продолжения обновления.
- 7** Отобразится экран процесса обновления, а затем появится подтверждение успешного обновления базы данных.
- 8** При отображении подсказки извлеките USB-устройство. Это приведет к перезапуску системы и завершению процесса обновления.

### ИНФОРМАЦИЯ

- В следующих случаях обновление может выполняться некорректно:
  - Автомобили с интеллектуальной системой доступа и пуска без ключа: Если замок запуска двигателя выключается во время обновления.
  - Автомобили без интеллектуальной системы входа и запуска: Если во время обновления переключатель двигателя переведен в положение “LOCK”.
  - Если до завершения обновления была вынута USB-память.
- Время, необходимое для завершения процесса обновления, зависит от объема данных.

## ПРИЛОЖЕНИЕ

<b>1 РАБОТА С ПРИЛОЖЕНИЯМИ</b>		1
1. КРАТКАЯ СПРАВКА .....	262	2
2. СЛАЙД-ШОУ .....	265	3
ОТОБРАЖЕНИЕ ФОТОГРАФИЙ.....	265	4
ПРОСМОТР СЛАЙД-ШОУ .....	266	5
3. ЭЛЕКТРОННАЯ ПОЧТА.....	268	6
ПРИЕМ ЭЛЕКТРОННОЙ ПОЧТЫ .....	268	7
ПРОВЕРКА ЭЛЕКТРОННОЙ ПОЧТЫ .....	269	8
4. КАЛЕНДАРЬ .....	270	
ПРОВЕРКА КАЛЕНДАРЯ.....	270	
5. MirrorLink™ .....	271	
6. TOYOTA EUROCARE .....	273	
РЕГИСТРАЦИЯ СТРАНЫ.....	273	
ИСПОЛЬЗОВАНИЕ TOYOTA EUROCARE .....	274	
<b>2 ПОДКЛЮЧЕННЫЕ СЕРВИСЫ</b>		
1. ОБЗОР ПОДКЛЮЧЕННЫХ СЕРВИСОВ .....	275	
2. ПЕРЕД ИСПОЛЬЗОВАНИЕМ ПОДКЛЮЧЕННОГО СЕРВИСА .....	279	
ПОЛУЧЕНИЕ УЧЕТНОЙ ЗАПИСИ НА ПОРТАЛЕ.....	279	
ПРОЦЕСС ВХОДА В СИСТЕМУ ДЛЯ ИСПОЛЬЗОВАНИЯ ПОДКЛЮЧЕННОГО СЕРВИСА.....	280	
3. ОНЛАЙН-ПОИСК.....	282	
ОНЛАЙН-ПОИСК .....	282	
ПРОСМОТР ПОДРОБНОЙ ИНФОРМАЦИИ О POI* .....	284	
ВЫБОР ПОИСКОВОЙ СИСТЕМЫ .....	285	
4. Street View.....	286	
5. Panoramio.....	287	
6. ЗАГРУЗКА POI*/МАРШРУТОВ .....	288	
ЗАГРУЗКА ЧЕРЕЗ МОБИЛЬНЫЙ ТЕЛЕФОН .....	288	
ЗАГРУЗКА ИЗ USB-ПАМЯТИ.....	288	
7. РАБОТА С ПРИЛОЖЕНИЕМ ПРИ ПОМОЩИ ПОДКЛЮЧЕННОГО СЕРВИСА .....	289	
ЗАГРУЗКА ПРИЛОЖЕНИЯ В СИСТЕМУ .....	289	
РАБОТА С ПРИЛОЖЕНИЕМ .....	290	

В некоторых странах могут быть доступны не все подключенные сервисы.  
Некоторые функции могут не работать во время движения.



\*: Объект, представляющий интерес

## 1. РАБОТА С ПРИЛОЖЕНИЯМИ

### 1. КРАТКАЯ СПРАВКА

Доступ к приложениям может осуществляться нажатием кнопки .

Каждый раз при нажатии кнопки  экран меню “Телефон” сменяется экраном меню “Дополни”/“Toyota online”, и наоборот.

При нажатии кнопки  отображается экран, который отображался в предыдущий раз. Выберите  для отображения экрана меню “Дополни”/“Toyota online”.

► Без функции навигации

#### ■ ЭКРАН МЕНЮ “Дополни”

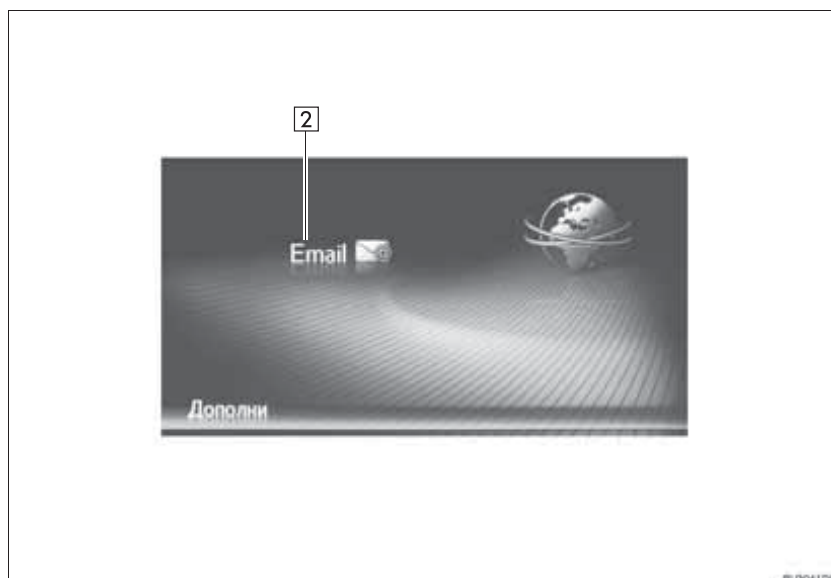



► С функцией навигации

■ ЭКРАН МЕНЮ “Toyota online”

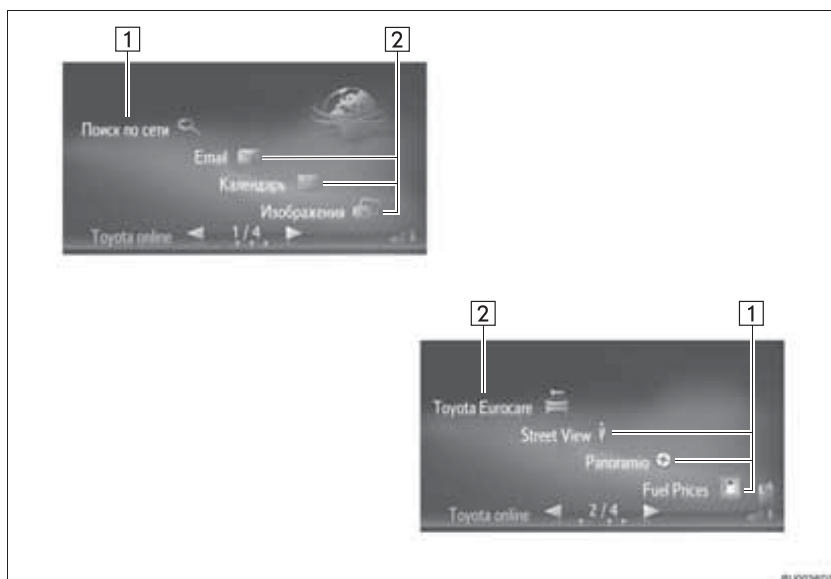

## 1. РАБОТА С ПРИЛОЖЕНИЯМИ

№	Функция	Приложение	Стр.
1	Выберите для доступа к подключенному сервису. (→С.275)	Онлайн-поиск	282
		Просмотр улиц	286
		Ranogamio	287
		Приложения для загрузки	289
2	Выберите для доступа к предустановленным приложениям.	Изображения*	265
		Электронная почта	268
		Календарь*	270
		MirrorLink™	271
		Toyota Eurocare*	273

\*: С функцией навигации

### ИНФОРМАЦИЯ

- Экран, показанный на иллюстрациях, может отличаться от экрана Вашего автомобиля в плане комплектации.

## 1. РАБОТА С ПРИЛОЖЕНИЯМИ

### 2. СЛАЙД-ШОУ\*

Можно просмотреть фотографии, хранящиеся в USB-памяти.



#### ИНФОРМАЦИЯ

- Эта функция недоступна во время движения автомобиля.
- Если во время просмотра фотографий автомобиль начинает движение, отображается всплывающее окно, а просмотр фотографий становится невозможным. Выберите **“Назад”** для возврата к экрану **“Toyota online”**.
- Доступный формат данных изображения: JPEG, PNG и BMP

## ОТОБРАЖЕНИЕ ФОТОГРАФИЙ

► Тип А

1 Откройте крышку.

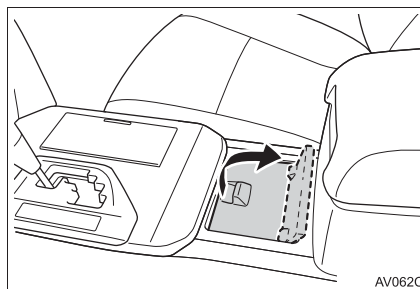

2 Откройте крышку и подключите устройство.

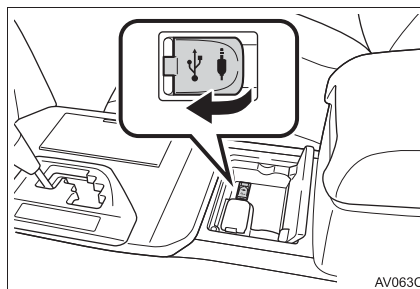

- Включите питание устройства, если оно выключено.

8

ПРИЛОЖЕНИЕ

\*: С функцией навигации

265

## 1. РАБОТА С ПРИЛОЖЕНИЯМИ

### ► Тип В

#### 1 Откройте крышку.

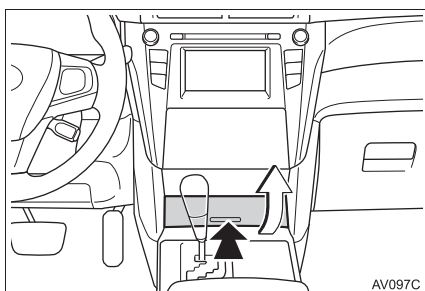

#### 2 Откройте крышку и подключите устройство.

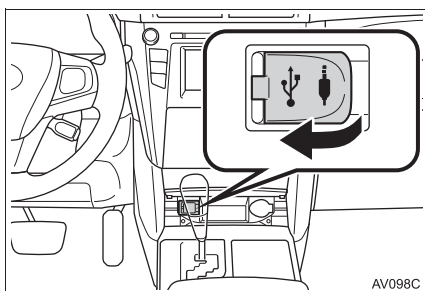

- Включите питание устройства, если оно выключено.

#### 3 Вызовите экран меню “Toyota online”. (→С.262)

#### 4 Выберите “Изображения”.

- Слайд-шоу запускается автоматически.

#### ИНФОРМАЦИЯ

- Все фотографии отображаются в хронологическом порядке. Слайд-шоу повторяется после его завершения.
- Фотографии будут сменяться каждые несколько секунд.

## ПРОСМОТР СЛАЙД-ШОУ

Слайд-шоу можно воспроизводить, приостанавливать, выбирать из него отдельные изображения.

#### 1 Выберите .



#### 2 Проверьте, что отображаются управляющие значки.

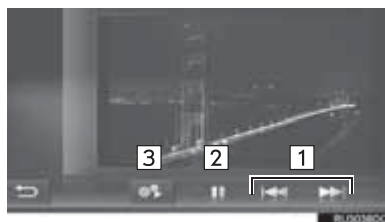

№	Функция
1	Выберите для отображения предыдущей/следующей фотографии.
2	Выберите для приостановки слайд-шоу. Выберите  для воспроизведения слайд-шоу после приостановки.
3	Выберите, чтобы убрать управляющие значки.

## 1. РАБОТА С ПРИЛОЖЕНИЯМИ

### ИНФОРМАЦИЯ

- Во время просмотра слайд-шоу кнопки приостановки и пропуска скрываются автоматически через несколько секунд.

8

ПРИЛОЖЕНИЕ

## 1. РАБОТА С ПРИЛОЖЕНИЯМИ

### 3. ЭЛЕКТРОННАЯ ПОЧТА

Входящие сообщения электронной почты можно загрузить на подключенный телефон Bluetooth®. Перед использованием этого приложения подключите телефон Bluetooth® с профилем телефона. (→С.128, 137)



#### ИНФОРМАЦИЯ

- Эта функция может быть недоступна для некоторых телефонов.
- Электронную почту нельзя отправлять при помощи этой функции.
- В следующих случаях загрузка может выполняться некорректно:
  - Автомобили с интеллектуальной системой доступа и пуска без ключа: Если замок запуска двигателя выключается во время загрузки.
  - Автомобили без интеллектуальной системы входа и запуска: если во время загрузки переключатель двигателя переведен в положение "LOCK".

#### ПРИЕМ ЭЛЕКТРОННОЙ ПОЧТЫ

При получении нового сообщения электронной почты на экране отображается всплывающее окно.

- 1 Выберите **"Просмотр"** для проверки электронной почты.
- 2 Проверьте, что отображается электронное письмо.



#### ИНФОРМАЦИЯ

- Для этой функции можно задать значение **"включена"** или **"выключена"**. (→С.152)

## ПРОВЕРКА ЭЛЕКТРОННОЙ ПОЧТЫ

- 1 Вызовите экран меню “Дополни”/ “Toyota online”. (→С.262)
- 2 Выберите “Email”.
  - По окончании загрузки электронной почты отобразится список сообщений.
- 3 Выберите сообщение.

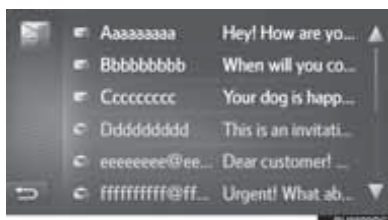





- Состояние сообщения обозначается следующими значками.

 : непрочитанное сообщение

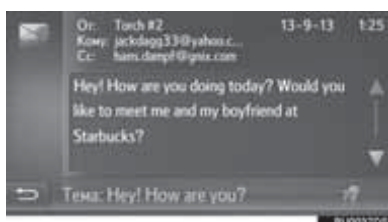
 : прочитанное сообщение

- 4 Проверьте, что сообщение отображается.



 (С функцией навигации): Когда выбирается , короткое сообщение зачитывается. Для того чтобы отменить эту функцию, выберите .

## 1. РАБОТА С ПРИЛОЖЕНИЯМИ

### 4. КАЛЕНДАРЬ\*

Можно загружать записи календаря, задачи и примечания с подключенного телефона Bluetooth®. Перед использованием этого приложения подключите телефон Bluetooth® с профилем телефона. (→С.128)

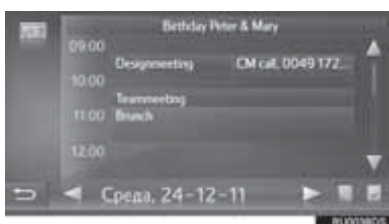

#### ИНФОРМАЦИЯ

- Эта функция может быть недоступна для некоторых телефонов.
- Редактировать записи календаря с помощью этой функции невозможно.
- Загрузка может быть завершена некорректно, если переключатель двигателя во время загрузки находится в следующем состоянии.
- ▶ Автомобили с интеллектуальной системой доступа без ключа  
Замок запуска двигателя выключен.
- ▶ Автомобили без интеллектуальной системы входа и запуска  
Переключатель двигателя переведен в состояние "LOCK".

#### ПРОВЕРКА КАЛЕНДАРЯ

- 1 Вызовите экран меню "Toyota online". (→С.262)
- 2 Выберите "Календарь".



- Когда загрузка календаря завершена, отображаются записи календаря на текущий день.
- 3 При выборе отображаемой записи графика отображается подробная информация этой записи.



◀: выберите для отображения графика предыдущего дня.

▶: выберите для отображения графика следующего дня.

☑: выберите для отображения задач текущего дня.

📝: выберите для отображения примечаний.

\*: С функцией навигации



## 1. РАБОТА С ПРИЛОЖЕНИЯМИ

### 5. MirrorLink™

Когда совместимое с MirrorLink™ устройство подключено по USB, экран MirrorLink™ отображается на дисплее системы. Устройством MirrorLink™ можно управлять с помощью системы.

#### ► Тип А

- 1 Откройте крышку.

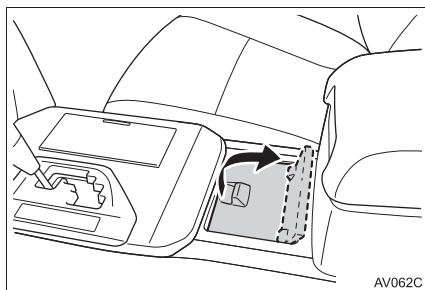

- 2 Откройте крышку и подключите устройство.

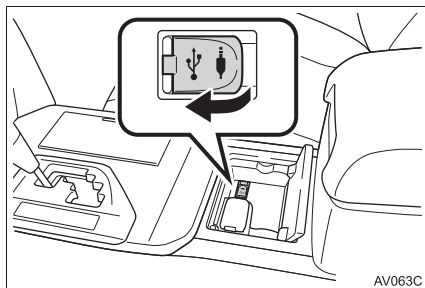

- Включите питание устройства, если оно выключено.

#### ► Тип В

- 1 Откройте крышку.

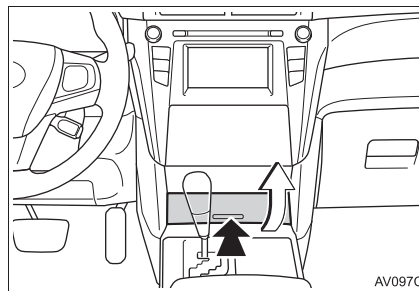

- 2 Откройте крышку и подключите устройство.

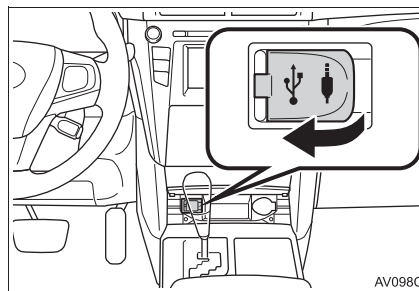

- Включите питание устройства, если оно выключено.
- За один раз можно подключить только одно устройство MirrorLink™.

- 3 Вызовите экран меню “Дополни”/ “Toyota online”. (→С.262)

- 4 Выберите приложение, когда будут отображаться доступные приложения MirrorLink™.

- Отображение приложений MirrorLink™ может отличаться от приведенного здесь в зависимости от подключенного устройства или приложения MirrorLink™.

- 5 Проверьте, что отображается экран подтверждения, и выберите “Подтвердить”.

## 1. РАБОТА С ПРИЛОЖЕНИЯМИ

### ИНФОРМАЦИЯ

- Эта функция может быть недоступна для некоторых устройств.

## 1. РАБОТА С ПРИЛОЖЕНИЯМИ

### 6. TOYOTA EUROCARE\*

Эта функция используется для совершения вызовов в службу Toyota Eurocare.

Перед использованием этой функции подключите телефон Bluetooth® с профилем телефона. (→С.137)

Эта функция недоступна в странах/областях, где не предоставляется соответствующая информационная услуга.

#### РЕГИСТРАЦИЯ СТРАНЫ

- 1 Вызовите экран меню “Toyota online”. (→С.262)
- 2 Выберите “Toyota Eurocare”.
- 3 Выберите страну.



- 4 Проверьте, что на экране отображается название страны.



#### ИЗМЕНЕНИЕ СТРАНЫ

- 1 Вызовите экран меню “Toyota online”. (→С.262)
- 2 Выберите “Toyota Eurocare”.
- 3 Выберите зарегистрированную страну.

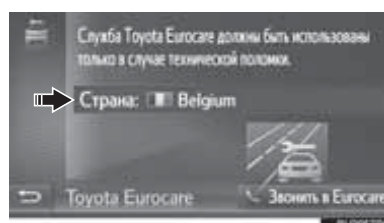

- 4 Выберите другую страну вместо выбранной ранее.



- 5 Проверьте, что на экране отображается название страны.

8

ПРИЛОЖЕНИЕ

\*: С функцией навигации

## ИСПОЛЬЗОВАНИЕ TOYOTA EURO CARE

1 Вызовите экран меню “Toyota online”. (→С.262)

2 Выберите “Toyota Eurocare”.



3 Выберите “Звонить в Eurocare”.

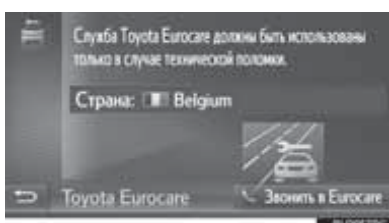

4 Выберите “Да”, когда отобразится экран подтверждения.

5 Проверьте, что отображается следующий экран.



- Географические координаты текущего местоположения будут отображены в верхнем левом углу экрана.
- Когда на экране отображается “...”, выберите отображение следующей информации о местоположении.  
На магистралях: номер магистрали, направление движения и следующий съезд.  
На других дорогах: адресная информация.  
Каждый раз при выборе “...” отображение географических координат на экране сменяется отображением подробной информации о местоположении, и наоборот.

### ИНФОРМАЦИЯ

- Этот вызов должен быть выполнен в той стране, где служба Toyota Eurocare доступна.

## 2. ПОДКЛЮЧЕННЫЕ СЕРВИСЫ

### 1. ОБЗОР ПОДКЛЮЧЕННЫХ СЕРВИСОВ\*1

Следующие услуги доступны путем подключения системы к интернет-порталу Toyota через Интернет с помощью мобильного телефона или сети Wi-Fi®.

- **Онлайн-поиск:** Новые заведения, такие как рестораны, бары и т.д., незарегистрированные в системе, можно настроить как место назначения.
- **Импорт точек в памяти и маршрутов:** организации, поиск которых выполнялся при помощи компьютера, могут быть заданы в качестве пунктов назначения и зарегистрированы в списке "Сохранение" на экране "Мои пункты назначения". (→С.238)
- **Персональная настройка автомобиля:** Некоторые настройки автомобиля можно изменить через подключенные сервисы, используя данные настройки автомобиля с портала Toyota или отправляя данные на этот портал. (→С.150)
- **Просмотр улиц:** можно просмотреть конкретный участок с помощью сервиса "Просмотр улиц".
- **Panorama:** можно просматривать доступные в сети фотографии, комментарии и другую информацию.
- **Приложение для загрузки:** можно добавлять различные функции путем загрузки приложений с помощью USB-памяти.

#### ► Онлайн-поиск/Просмотр улиц/Panorama

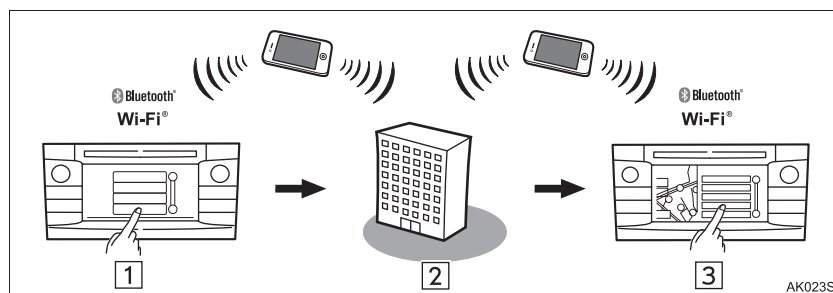

№	Наименование	Операции
1	Система	Введите ключевое слово.
2	Интернет-портал Toyota*2/Провайдер контента	Ключевое слово передается в информационно-поисковую систему, результаты принимаются и отправляются в систему.
3	Система	Результаты отображаются.

\*2: Подробнее о портале Toyota см. на сайте [www.my.toyota.eu](http://www.my.toyota.eu).

\*1: С функцией навигации

## 2. ПОДКЛЮЧЕННЫЕ СЕРВИСЫ

### ► Импорт точек в памяти и маршрутов: загрузка через мобильный телефон

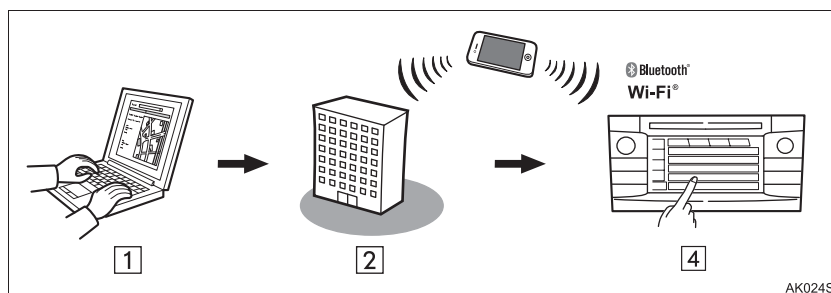

### ► Импорт точек в памяти и маршрутов: загрузка из USB-памяти

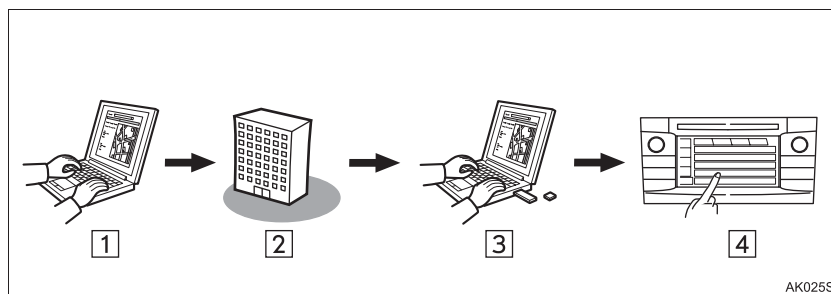

№	Наименование	Операции
1	Персональный компьютер и портал Toyota*	Доступ к portalу и поиск объектов POI и маршрутов.
2	Портал Toyota*	POI и маршруты сохраняются на интернет-портале Toyota.
3	USB-память	Объекты POI и маршруты сохраняются на USB.
4	Система	По интернету POI и маршруты загружаются в систему. По USB POI и маршруты загружаются в систему.

\*: Подробнее о портале Toyota см. [www.my.toyota.eu](http://www.my.toyota.eu).

## 2. ПОДКЛЮЧЕННЫЕ СЕРВИСЫ

► Персональная настройка автомобиля: Отправка данных настройки автомобиля на портал Toyota и получение данных с портала

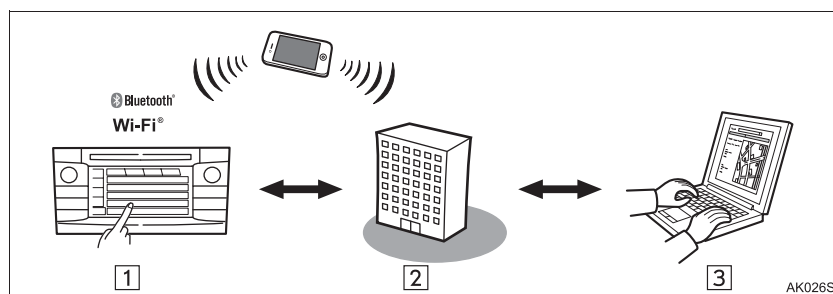

№	Наименование	Операции
1	Система	По Интернету настройки автомобиля передаются/принимаются с интернет-портала Toyota.
2	Портал Toyota*	Настройки автомобиля сохраняются на интернет-портале Toyota.
3	Персональный компьютер и портал Toyota*	Зайдите на портал и измените настройки автомобиля.

\*: Подробнее о портале Toyota см. [www.my.toyota.eu](http://www.my.toyota.eu).

8

ПРИЛОЖЕНИЕ

## 2. ПОДКЛЮЧЕННЫЕ СЕРВИСЫ

### ► Приложение для загрузки

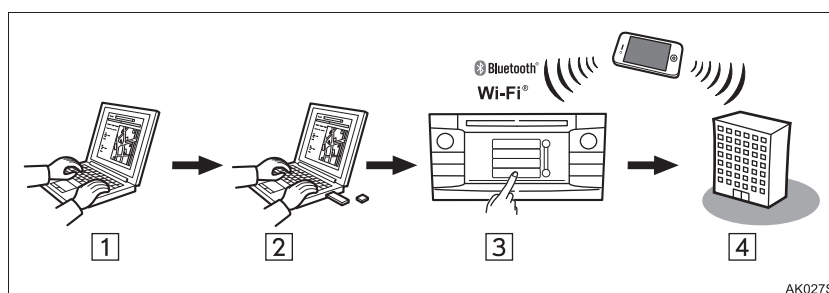

№	Наименование	Операции
1	Персональный компьютер и портал Toyota*	Доступ к portalу и загрузка приложений.
2	USB-память	Загруженное приложение сохраняется на USB.
3	Система	По USB приложение загружается в систему. Запускает приложение в системе.
4	Контент-провайдер	Контент, полученный через мобильный телефон.

\*: Подробнее о портале Toyota см. [www.my.toyota.eu](http://www.my.toyota.eu).



## 2. ПОДКЛЮЧЕННЫЕ СЕРВИСЫ

### 2. ПЕРЕД ИСПОЛЬЗОВАНИЕМ ПОДКЛЮЧЕННОГО СЕРВИСА\*

#### ПОЛУЧЕНИЕ УЧЕТНОЙ ЗАПИСИ НА ПОРТАЛЕ

Перед использованием подключенных сервисов необходимо войти в портал Toyota ([www.my.toyota.eu](http://www.my.toyota.eu)) через персональный компьютер и создать учетную запись.

- Для использования этого сервиса требуется мобильный телефон Bluetooth®, поддерживающий DUN/PAN, и действительная подписка на тарифный план передачи данных.
- При использовании подключенных сервисов может взиматься некоторая плата - это зависит от типа подписки на мобильные услуги.
- При использовании мобильного телефона в режиме роуминга (вне географической области охвата провайдера мобильной сети) плата за подключение возрастает.

#### ПРОВЕРКА ИДЕНТИФИКАЦИОННОГО НОМЕРА УСТРОЙСТВА

- 1 Нажмите кнопку **“SETUP”**.
- 2 Выберите **“Общие”**.



- 3 Выберите **“Системная информация”**.

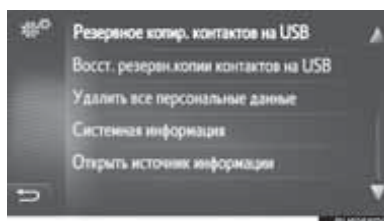

8

ПРИЛОЖЕНИЕ

\*: С функцией навигации

## 2. ПОДКЛЮЧЕННЫЕ СЕРВИСЫ

- 4 Проверьте, что отображается идентификационный номер устройства.



### ПРОЦЕСС ВХОДА В СИСТЕМУ ДЛЯ ИСПОЛЬЗОВАНИЯ ПОДКЛЮЧЕННОГО СЕРВИСА

Перед использованием подключенных приложений подключите телефон Bluetooth® с Интернет-профилем. (→С.137)

- 1 Активируйте подключенный сервис.

Как активировать подключенный сервис	Стр.
Онлайн-поиск	282
Фотографии улиц	286
Панорама	287
Загрузка объектов POI/маршрутов	288
Загруженное приложение	289
Персональная настройка автомобиля	150

- При отображении предупреждения о стоимости или о роуминге выберите **“Продолжить”**. Для этой функции можно задать значение **“включена”** или **“выключена”**. (→С.145)

2 Выберите **“Имя пользователя”**.

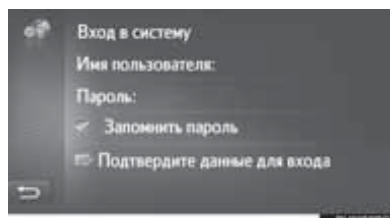

3 Введите имя пользователя сервера и затем выберите **“ОК”**.

4 Выберите **“Пароль”**.

5 Введите пароль сервера и затем выберите **“ОК”**.

6 Выберите **“Подтвердите данные для входа”**.

- Когда параметр **“Запомнить пароль”** включен, введенная регистрационная информация пользователя будет записана для каждого входа в систему.
- Если в учетной записи уже зарегистрировано 5 автомобилей, другие автомобили зарегистрировать невозможно.

## 2. ПОДКЛЮЧЕННЫЕ СЕРВИСЫ

### 3. ОНЛАЙН-ПОИСК\*

#### ОНЛАЙН-ПОИСК

Пункт назначения можно выбрать через подключенный сервис.

Онлайн-поиск доступен не во всех странах.

**1** Вызовите экран меню “Toyota online”. (→С.262)

**2** Выберите “Поиск по сети”.

● Онлайн-поиск можно задать на экране “POI”. (→С.220)

**3** Выберите требуемую информационно-поисковую систему.

● Если доступно несколько систем онлайн-поиска, они будут отображены.

● Поисковую систему можно изменить. (→С.285)

**4** Выберите требуемую область поиска.

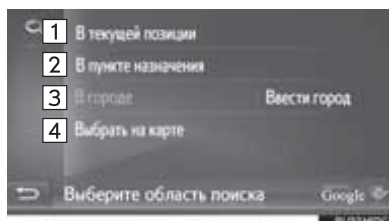

№	Функция
1	Выберите для задания поиска вблизи текущего местоположения.
2	Выберите, чтобы искать местоположение вокруг основного места назначения.
3	Выберите для задания города. Выберите “Вести город” для ввода названия города и затем выберите “ОК”.
4	Выберите для задания пункта, используя точку на карте. Выберите точку на карте, затем выберите “Выбрать”.

**5** Введите слово для поиска и выберите “ОК”.



: Выберите, чтобы выбрать ключевые слова из ранее настроенного списка ключевых слов. (→С.284)

\*: С функцией навигации

- 6** Проверьте, что результаты поиска отображаются. Выберите требуемый элемент.

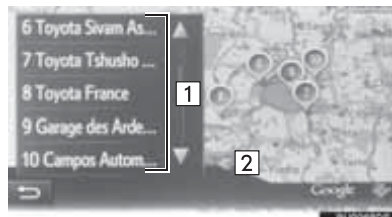

№	Функция
1	Результаты поиска <ul style="list-style-type: none"> <li>• За один раз загружается до 20 результатов поиска.</li> <li>• Вверху списка результатов поиска могут отображаться подсвеченные сообщения.</li> </ul>
2	Выберите для отображения карты на полный экран.

- В конце списка будет отображено **“Загрузить еще”**. Выберите **“Загрузить еще”** для поиска до 20 новых элементов.
- **“Загрузить еще”** не будет отображаться, если список включает 20 записей или менее.
- Для отображения предыдущего результата выберите **“Предыдущие результаты”**.

- 7** Выберите **“Go”**.



№	Функция	Стр.
1	Выберите для отображения подробной информации.	284
2	Выберите для вызова по зарегистрированному номеру телефона.	98
3	Выберите для отображения сервиса “Просмотр улиц”.	286

- Будет выполнен перерасчет маршрута.

#### ИНФОРМАЦИЯ

- После одного задания организации, найденной при помощи функции “Поиск по сети”, в качестве пункта назначения она будет сохранена в списке “Сохраненные” на экране “Мои пункты назначения”.

8

ПРИЛОЖЕНИЕ

### ВВОД КЛЮЧЕВЫХ СЛОВ ИЗ СПИСКА

Ключевое слово можно выбрать из истории списков слов для поиска. Кроме того, слово для поиска можно удалить из списка слов.

Система может запомнить до 10 обзоров.

1 Выберите  на экране ввода слова для поиска.

2 Выберите слово.

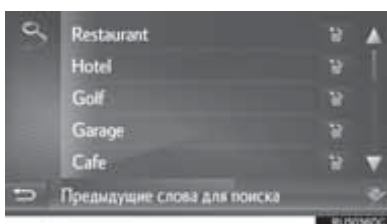

3 Выберите “ОК”.

### УДАЛЕНИЕ ИСТОРИИ ПОИСКА СЛОВ

1 Выберите .

2 Выберите элемент.

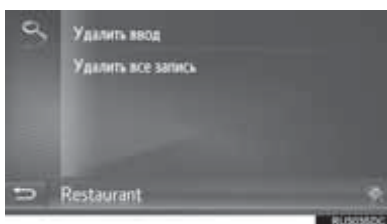



3 Выберите “Да”.

### ПРОСМОТР ПОДРОБНОЙ ИНФОРМАЦИИ О POI

1 Выберите  на экране информации о POI.

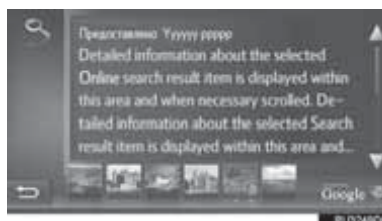
2 Проверьте, что отображается подробная информация о выбранном POI.



● Выберите  для отображения на полный экран (если доступна).

## ВЫБОР ПОИСКОВОЙ СИСТЕМЫ



В процессе поиска можно сменять поисковые системы, выбирая логотип текущей поисковой системы.

- 1 Выберите логотип поисковой системы.



- Отобразится список имеющихся в наличии поисковых систем.
- 2 Выберите требуемую поисковую систему.
- После выбора поисковой системы запускается процесс поиска с начала.
  - Если другие поисковые системы недоступны, выбор логотипа поисковой системы не даст никакого результата.

### ИНФОРМАЦИЯ

-  или  : показывает, активно или нет онлайн-соединение. После тайм-аута в 1 минуту активное онлайн-соединение автоматически разрывается.

## 2. ПОДКЛЮЧЕННЫЕ СЕРВИСЫ

### 4. Street View\*

Конкретный участок можно просмотреть при помощи сервиса “Просмотр улиц”.

**1** Вызовите экран меню “Toyota Online”. (→С.263)

**2** Выберите “**Street View**”.



**3** Выберите элемент для поиска пункта.

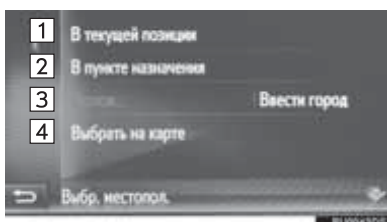

№	Функция
1	Выберите для задания пункта, используя текущее местоположение.
2	Выберите для задания пункта вблизи основного пункта назначения.
3	Выберите для задания пункта. Выберите “ <b>Ввести город</b> ” для ввода номера дома, названия улицы, города или места, а затем выберите “ <b>ОК</b> ”.
4	Выберите для задания пункта, используя точку на карте. Выберите точку на карте.

**4** Проверьте, что изображение Street View отображается.

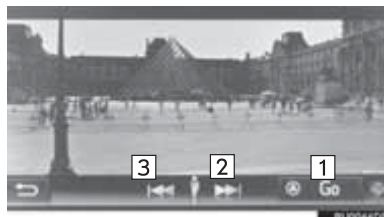

№	Функция
1	Выберите для расчета маршрута.
2	Выберите для отображения следующей фотографии.
3	Выберите для отображения предыдущей фотографии.

● Можно отобразить до 6 фотографий для каждого пункта.

#### ИНФОРМАЦИЯ

- Функцию “Просмотр улиц” можно также выбрать на следующих экранах:
  - Начальный экран ведения по маршруту (→С.224)
  - Экран результатов онлайн-поиска (→С.282)
- Эта функция недоступна во время движения автомобиля.

\*: С функцией навигации



## 2. ПОДКЛЮЧЕННЫЕ СЕРВИСЫ

### 5. Panoramio\*

Можно просматривать доступные в сети фотографии, комментарии и другую информацию.

- 1 Вызовите экран меню "Toyota Online". (→С.262)
- 2 Выберите "Panoramio".

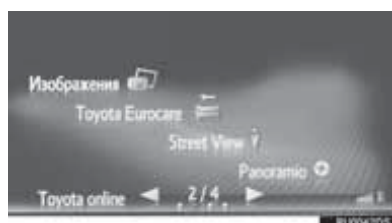

- 3 Выберите элемент для поиска пункта.

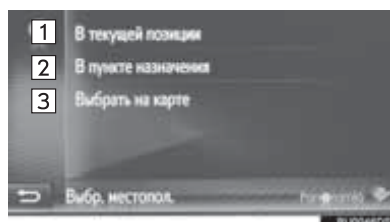

№	Функция
1	Выберите для задания пункта, используя текущее местоположение.
2	Выберите, чтобы настроить местоположение вокруг основного места назначения.
3	Выберите для задания пункта, используя точку на карте.

- 4 Выберите требуемую фотографию.



№	Функция
1	Выберите для отображения следующей фотографии.
2	Выберите для отображения предыдущей фотографии.

- Карту можно прокрутить до отображения требуемого пункта.

- 5 Проверьте, что фотография отображается.



№	Функция
1	Выберите для отображения подробной информации о выбранном пункте.
2	Выберите для расчета маршрута.

#### ИНФОРМАЦИЯ

- Эта функция недоступна во время движения автомобиля.

\*: С функцией навигации

## 2. ПОДКЛЮЧЕННЫЕ СЕРВИСЫ

### 6. ЗАГРУЗКА POI/МАРШРУТОВ\*

Объекты POI и маршруты можно добавлять, загружая их с портала Toyota. Они сохраняются в списке "Сохран." на экране "Мои пункты назначения.". (→С.238)

#### ЗАГРУЗКА ЧЕРЕЗ МОБИЛЬНЫЙ ТЕЛЕФОН

- 1 Вызовите экран меню "Навигация" и выберите "Внес.пун.назнач.". (→С.201)
- 2 Выберите вкладку "Расш."
- 3 Выберите "Загрузить POI и маршруты с сервера".

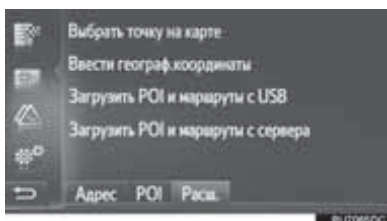

- 4 Проверьте, что отображается экран загрузки данных.
  - 5 Проверьте, что по завершении операции отображается экран подтверждения.
- Запись регистрируется в списке "Сохран." на экране "Мои пункты назначения.". (→С.238)

#### ИНФОРМАЦИЯ

- Загрузка может выполняться неправильно в следующих случаях:
  - Автомобили с интеллектуальной системой доступа и пуска без ключа: Если замок запуска двигателя выключается во время загрузки.
  - Автомобили без интеллектуальной системы доступа и пуска без ключа: Если замок запуска двигателя поворачивается в положение "LOCK" во время загрузки.
- Если функция "Автом. загрузка POI и маршрутов" включена, POI/маршруты с сервера будут загружены автоматически. (→С.151)
- Если достигнуто максимальное число возможных сохраненных записей, появится экран подтверждения. Удалите записи, чтобы освободить пространство для новых POI/маршрутов.

#### ЗАГРУЗКА ИЗ USB-ПАМЯТИ

Подробнее о загрузке из USB-памяти. (→С.241)

\*: С функцией навигации

## 2. ПОДКЛЮЧЕННЫЕ СЕРВИСЫ

### 7. РАБОТА С ПРИЛОЖЕНИЕМ ПРИ ПОМОЩИ ПОДКЛЮЧЕННОГО СЕРВИСА\*

#### ЗАГРУЗКА ПРИЛОЖЕНИЯ В СИСТЕМУ

Для загрузки приложения требуется USB-память, содержащая данные приложения. Подробнее о приложении см. на портале Toyota ([www.my.toyota.eu](http://www.my.toyota.eu)).

##### ► Тип А

- 1 Откройте крышку.

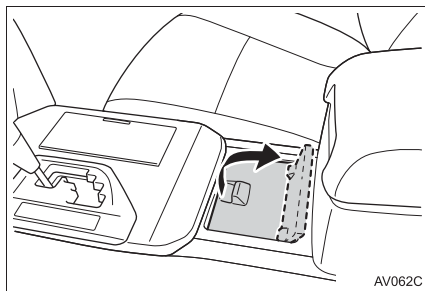

- 2 Откройте крышку и подключите устройство.

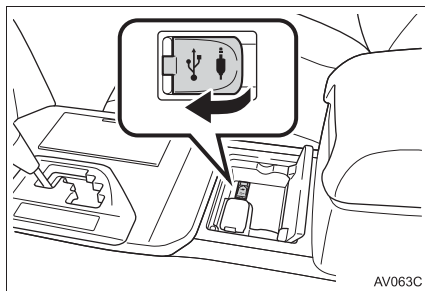

- Включите питание устройства, если оно выключено.

##### ► Тип В

- 1 Откройте крышку.

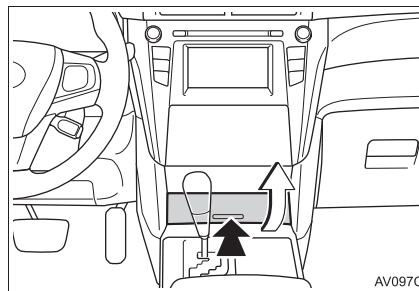

- 2 Откройте крышку и подключите устройство.

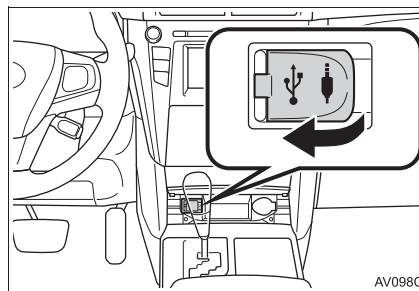

- Включите питание устройства, если оно выключено.

- 3 Выберите “Да”, когда отобразится экран подтверждения.

- 4 Выберите “Ввести ключ” и введите ключ лицензии.

- Если ключ лицензии недействителен, приложение загрузиться не будет.

- 5 Выберите “Подтвердить”.

- 6 Проверьте, что отображается экран обновления.

8

ПРИЛОЖЕНИЕ

\*: С функцией навигации

## 2. ПОДКЛЮЧЕННЫЕ СЕРВИСЫ

### ИНФОРМАЦИЯ

- В следующих случаях загрузка может выполняться некорректно:
  - Автомобили с интеллектуальной системой доступа и пуска без ключа: Если замок запуска двигателя выключается во время загрузки.
  - Автомобили без интеллектуальной системы доступа и пуска без ключа: Если замок запуска двигателя поворачивается в положение "LOCK" во время загрузки.
  - Если до завершения загрузки была вынута USB-память

### РАБОТА С ПРИЛОЖЕНИЕМ

Подробнее о работе с загруженным приложением см. [www.my.toyota.eu](http://www.my.toyota.eu).

- 1 Вызовите экран меню "Toyota online". (→С.262)
- 2 Выберите приложение.

### НАСТРОЙКА ПРИЛОЖЕНИЯ

- 1 Вызовите экран меню "Toyota online". (→С.262)
- 2 Выберите  рядом с нужным приложением.



- Выберите , чтобы закрыть приложение.

- 3** Проверьте, что отображается экран опций приложения.

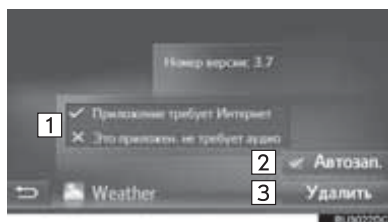

№	Функция
1	Отображается информация о приложении.
2	Если установлен флажок, приложение запускается автоматически после включения системы.
3	Выберите для удаления приложения.

## Информация о базе данных карты

### **Условия использования конечными пользователями**

Во всех случаях, когда приложение использует какую-либо часть данных для передачи информации конечным пользователям, клиент должен явным образом уведомить конечных пользователей и предоставить им инструкции по доступу к Условиям использования конечными пользователями, а также заставить каждого конечного пользователя принять Условия от компании HERE таким образом, чтобы Условия вступали в силу по отношению к конечному пользователю до осуществления такого доступа конечным пользователем к какой-либо части данных. Условия использования конечными пользователями должны, по крайней мере, включать в себя следующие положения:

- i. ограничение использования данных использованием конечным пользователем только в личных целях вместе с приложением;
- ii. запрещение использования данных с географическими данными конкурентов компании HERE;
- iii. запрещение обратного проектирования и архивирования данных;
- iv. запрещение экспорта данных (или их производных), кроме тех случаев, когда это осуществляется в соответствии с применимыми законами, правилами и нормами;
- v. требование от конечного пользователя прекращения использования данных в случае неисполнения конечным пользователем положений Условий использования конечными пользователями;
- vi. предоставление уведомления конечному пользователю о применимых регулирующих ограничениях и обязательствах, а также ограничениях и обязательствах по отношению к поставщикам-третьим сторонам (включая уведомления об авторских правах), которые могут быть удовлетворены включением ссылки на URL, размещенный компанией HERE, которая в настоящий момент находится по адресу [http://corporate.navteq.com/supplier\\_terms.html](http://corporate.navteq.com/supplier_terms.html) (или как указано для клиента компанией HERE);
- vii. обеспечение уведомления для конечных пользователей из правительства США о том, что данные являются "коммерческим продуктом", в том смысле, как это определено в пункте 48 C.F.R. ("FAR") 2.101, и лицензированы в соответствии с Условиями использования конечными пользователями, по которым эти данные предоставляются;
- viii. отказ от любых явных или подразумеваемых гарантий, включая гарантии качества, работоспособности, товарного состояния, пригодности для определенной цели, а также соблюдения прав собственности и авторских прав.
- ix. отказ от ответственности по каким-либо претензиям, требованиям или действиям, независимо от природы причины претензий, требований или действий, которые могут быть результатом использования или владения данными; либо ответственности за упущенные выгоды, доход, контракты или сбережения, или какие-либо другие прямые, непрямые, побочные, специальные или косвенные убытки, явившиеся результатом использования или невозможности использования данных, неточности в данных, либо нарушение настоящих условий, как в действиях в рамках контракта, так и в правонарушениях или на основании гарантии, даже если клиент, HERE или его поставщики были уведомлены о возможности таких убытков.
- x. непредоставление или отсутствие предположения каких-либо гарантий от имени HERE или ее поставщиков данных, либо непредоставление каких-либо прав на возмещение или компенсацию со стороны HERE или ее поставщиков данных;
- xi. включение каких-либо требуемых по закону и других соответствующих инструкций, предупреждений, уведомлений об отказе от ответственности и информации по безопасности относительно использования приложения.

### **Условия для Европы, мировых рынков, Северной Америки, Центральной и Южной Америки**

Условия поставки. Клиент признает и согласен, что в некоторых частях Территории или относительно определенных частей данных могут применяться дополнительные условия. Клиент явным образом выражает согласие и обеспечивает согласие любого лицензиата на такие условия, представленные в условиях поставки HERE: [http://corporate.navteq.com/developer\\_supplier\\_terms.html](http://corporate.navteq.com/developer_supplier_terms.html) (или как указано клиенту компанией HERE);

Правила дорожного движения. Клиент признает и согласен с тем, что в некоторых странах клиент несет ответственность за получение права непосредственно от являющихся третьими сторонами провайдеров кодов RDS-TMC на использование правил дорожного движения в данных и предоставление конечным пользователям информации, данных, приложений, продуктов и/или услуг в любом виде, вытекающем из или базирующемся на таких правилах дорожного движения.

Уведомления третьих сторон. Все копии данных и упаковка должны включать уведомления третьих сторон, приведенные по адресу [http://corporate.navteq.com/developer\\_supplier\\_terms.html](http://corporate.navteq.com/developer_supplier_terms.html) (или как указано клиенту компанией HERE);

Китай. Карты Китайской Народной Республики могут распространяться только для использования за пределами Китайской Народной Республики.



\*PZ49X-33C51-RU\*

PZ49X-33C51-RU V0



[www.toyota-europe.com](http://www.toyota-europe.com)